

**MÖBEL
ACCESSOIRES
FURNITURE
ACCESSORIES
PREISE
PRICES
2020·2021**

INT
E-COMMERCE

schönbuch.

Unverbindlich empfohlene Verkaufspreise.

Nur für den Fachhandel.

Gültig ab 01. Oktober 2020. Preise in Euro, INT.

Recommended retail prices.

For trade use only.

Valid from October 1st, 2020. Prices in Euro, INT.

LACK BASISFARBE / BASIC LACQUER FINISH (PG1) *

.27	grau-weiss	<i>grey white</i>	Sikkens ON.00.81
.28	rosenholz	<i>rosewood</i>	Sikkens E0.10.60
.37	schieferschwarz	<i>slate black</i>	NCS S 8500-N
.39	elfenbein	<i>ivory</i>	Sikkens F6.06.74
.44	zement	<i>cement</i>	Sikkens ON.00.45
.46	schwarz	<i>black</i>	NCS 9000-N
.49	kakao	<i>cacao</i>	Sikkens E0.10.40
.54	schneeweiss	<i>snow white</i>	RAL 9016
.58	vanille	<i>vanilla</i>	Sikkens E4.05.75
.59	kieselstein	<i>pebble</i>	NCS S 4005-Y50R
.60	steingrau	<i>stone grey</i>	Sikkens ON.00.60
.66	granit	<i>granite</i>	Sikkens FN.02.27

LACK AKZENTFARBE / ACCENT LACQUER FINISH (PG2) *

.30	jade	<i>jade</i>	Sikkens N0.05.65
.32	koralle	<i>coral</i>	Sikkens C4.60.40
.35	indisch gelb	<i>indian yellow</i>	Sikkens F2.60.60
.38	flamingo pink	<i>flamingo pink</i>	Sikkens B2.20.50
.40	weinrot	<i>wine red</i>	RAL 3005
.42	smaragdgrün	<i>emerald green</i>	NCS S 7020-B70G
.43	brombeere	<i>blackberry</i>	Sikkens Y0.10.20
.47	tomatenrot	<i>tomato red</i>	Sikkens C0.60.30
.51	nachtblau	<i>night blue</i>	Sikkens U0.10.20
.53	salbei	<i>sage</i>	Sikkens Q0.10.50
.61	eisblau	<i>ice blue</i>	Sikkens T0.10.50
.62	ozean	<i>ocean</i>	NCS S 5040-B
.68	stahlblau	<i>steel blue</i>	Sikkens T0.10.30
.69	zitrusgelb	<i>citrus yellow</i>	Sikkens F6.60.70
.70	altrosa	<i>dusky rose</i>	NCS S 2010-Y90R

LACK HOCHGLANZFARBE / HIGH-GLOSS LACQUER FINISH (PG3) *

.100	schwarz HG	<i>black HG</i>	NCS 9000-N
.103	schieferschwarz HG	<i>slate black HG</i>	NCS S 8500-N
.105	granit HG	<i>granite HG</i>	Sikkens FN.02.27
.106	weinrot HG	<i>wine red HG</i>	RAL 3005
.108	schneeweiss HG	<i>snow white HG</i>	RAL 9016
.109	zement HG	<i>cement HG</i>	Sikkens ON.00.45
.110	kakao HG	<i>cacao HG</i>	Sikkens E0.10.40
.111	elfenbein HG	<i>ivory HG</i>	Sikkens F6.06.74
.113	brombeere HG	<i>blackberry HG</i>	Sikkens Y0.10.20
.114	tomatenrot HG	<i>tomato red HG</i>	Sikkens C0.60.30
.121	kieselstein HG	<i>pebble HG</i>	NCS S 4005-Y50R
.122	steingrau HG	<i>stone grey HG</i>	Sikkens ON.00.60
.154	smaragdgrün HG	<i>emerald green HG</i>	NCS S 7020-B70G
.164	altrosa HG	<i>dusky rose HG</i>	NCS S 2010-Y90R
.165	nachtblau HG	<i>night blue HG</i>	Sikkens U0.10.20
.189	rosenholz HG	<i>rosewood HG</i>	Sikkens E0.10.60
.191	koralle HG	<i>coral HG</i>	Sikkens C4.60.40
.192	grau-weiss HG	<i>grey white HG</i>	Sikkens ON.00.81
.194	stahlblau HG	<i>steel blue HG</i>	Sikkens T0.10.30

* Diese Oberflächen befinden sich in unserer Musterbox. Für alle anderen Oberflächen können wir leider keine Muster zur Verfügung stellen.
* *These finishes are in our samples box. We regret that we are unable to supply samples of other finishes.*

OBERFLÄCHEN FINISHES

METALLOBERFLÄCHEN / METAL FINISHES

.82	vergoldet	<i>gilded</i>
.87	Aluminium schwarz eloxiert	<i>black anodized aluminium</i>
.88	versilbert	<i>silver finish</i>
.89	Rauchchrom glänzend	<i>polished chrome, smoked</i>
.90	Chrom glänzend	<i>polished chrome</i>
.93	verkupfert	<i>copper finish</i>
.94	Edelstahl gebürstet	<i>brushed stainless steel</i>
.95	Aluminium natur eloxiert	<i>natural anodized aluminium</i>
.98	Chrom matt	<i>matt chrome</i>
.99	Aluminium bronze eloxiert*	<i>bronze anodized aluminium*</i>
.101	Messing matt	<i>matt brass</i>
.785	PVD-beschichtet Messing	<i>PVD-coated brass</i>
.786	PVD-beschichtet Kupfer	<i>PVD-coated copper</i>
.787	PVD-beschichtet schwarz	<i>PVD-coated black</i>

PULVERBESCHICHTUNG / POWDER-COATING

.77	pulverbeschichtet asphalt	<i>powder-coated asphalt</i>
.78	pulverbeschichtet weiss	<i>powder-coated white</i>
.79	pulverbeschichtet schwarz	<i>powder-coated black</i>
.80	pulverbeschichtet schneeweiss	<i>powder-coated snow white</i>
.86	pulverbeschichtet alusilber matt	<i>powder-coated matt silver aluminium</i>
.97	pulverbeschichtet zitrusgelb	<i>powder-coated citrus yellow</i>
.144	pulverbeschichtet alusilber	<i>powder-coated silver aluminium</i>
.150	pulverbeschichtet granit	<i>powder-coated granite</i>
.160	pulverbeschichtet rosenholz	<i>powder-coated rosewood</i>
.167	pulverbeschichtet schneeweiss, Feinstruktur	<i>powder-coated snow white, fine structure</i>
.172	pulverbeschichtet nachtblau, Feinstruktur	<i>powder-coated night blue, fine structure</i>
.173	pulverbeschichtet rosenholz, Feinstruktur	<i>powder-coated rosewood, fine structure</i>
.195	pulverbeschichtet weiss, Feinstruktur	<i>powder-coated white, fine structure</i>
.196	pulverbeschichtet granit, Feinstruktur	<i>powder-coated granite, fine structure</i>
.197	pulverbeschichtet koralle, Feinstruktur	<i>powder-coated coral, fine structure</i>
.198	pulverbeschichtet schwarz, Feinstruktur	<i>powder-coated black, fine structure</i>
.206	pulverbeschichtet zitrusgelb, Feinstruktur	<i>powder-coated citrus yellow, fine structure</i>
.207	pulverbeschichtet tomatenrot, Feinstruktur	<i>powder-coated tomato red, fine structure</i>
.208	pulverbeschichtet grau-weiss, Feinstruktur	<i>powder-coated grey white, fine structure</i>
.215	pulverbeschichtet schieferschwarz, Feinstruktur	<i>powder-coated slate black, fine structure</i>

* Diese Oberflächen befinden sich in unserer Musterbox. Für alle anderen Oberflächen können wir leider keine Muster zur Verfügung stellen.

* *These finishes are in our samples box. We regret that we are unable to supply samples of other finishes.*

HOLZOBERFLÄCHEN / WOOD FINISHES

.01	Nussbaum matt *, **	<i>matt walnut *, **</i>
.04	Ulme natur geölt	<i>oiled natural elm</i>
.10	Eiche wengefarbig matt *, **	<i>matt wenge-coloured oak *, **</i>
.11	Eiche gebleicht matt *, **	<i>matt bleached oak *, **</i>
.12	Eiche natur geölt *	<i>oiled natural oak *</i>
.14	Eiche granit matt *, **	<i>matt granite oak *, **</i>
.16	Nussbaum natur geölt *	<i>oiled natural walnut *</i>
.19	Esche schwarz matt **	<i>matt black ash **</i>
.21	Esche schneeweiss matt **	<i>matt snow white ash **</i>
.200	Ahorn gebleicht matt *, **	<i>matt bleached maple *, **</i>
.770	Eiche matt **	<i>matt oak **</i>

GLAS / GLASS

.92	clear
.102	smoke
.700	gold ruby
.701	dark violet
.760	clear
.761	smoke
.763	amber
.788	sunset yellow
.789	brilliant blue
.790	pink shades
.791	water green

MARMOR / MARBLE

.702	Rosa Portogallo
.703	Verde Guatemala
.751	Bianco Carrara
.752	Nero Marquina

KERAMIKGLASUR / CERAMIC GLAZE

.201	poppy
.202	sun
.203	sky
.204	charcoal
.205	cloud
.209	wine
.210	carnation
.211	jewel
.213	midnight
.214	skin
.245	pebble

KERAMIKFLIESE / CERAMIC TILE

.230	ivory black
.231	marinière
.232	sandy bay
.233	sea mist
.234	desert sun
.235	black stone
.236	white stone

* Diese Oberflächen befinden sich in unserer Musterbox. Für alle anderen Oberflächen können wir leider keine Muster zur Verfügung stellen.

* *These finishes are in our samples box. We regret that we are unable to supply samples of other finishes.*

** Matte Oberflächen sind klar lackiert.

** *Matt finishes are clear lacquered.*

OBERFLÄCHEN FINISHES

LEDER / LEATHER (PG L) *

.240	black
.241	indigo blue
.242	chocolate brown
.243	truffle beige
.244	misty grey
.245	ash grey

KERNLEDER / BEND LEATHER (PG KL)

.792	black
.793	warm grey
.794	earth

STOFFE / FABRICS (PG S0)

.216	green moss	Kvadrat Messenger 087
.217	space blue	Kvadrat Messenger 086
.218	skin	Kvadrat Messenger 097
.219	chili	Kvadrat Messenger 025
.220	peacock	Kvadrat Merit 015
.221	amber	Kvadrat Merit 025
.222	dark purple	Kvadrat Merit 040
.223	smoke	Kvadrat Merit 041
.224	arctic	Kvadrat Merit 023
.225	basalt	Kvadrat Merit 004

STOFFE / FABRICS (PG S3)

.726	atomic red	Kvadrat Vidar 653
.727	blush	Kvadrat Vidar 633
.728	lemon	Kvadrat Vidar 443
.729	bavarian sky	Kvadrat Vidar 733
.730	forest green	Kvadrat Vidar 1062
.753	cream	Kvadrat Vidar 1511
.754	pebble	Kvadrat Vidar 222
.755	rose	Kvadrat Vidar 622
.757	tangerine	Kvadrat Vidar 542
.758	petrol	Kvadrat Vidar 872
.759	royal blue	Kvadrat Vidar 772
.764	navy blue	Kvadrat Vidar 554
.768	cement	Kvadrat Vidar 152
.772	slate black	Kvadrat Vidar 1880

STOFFE / FABRICS (PG S1)

.717	steel blue	Kvadrat Steelcut 780
.720	powder	Kvadrat Steelcut 240
.722	granite	Kvadrat Steelcut 180
.773	stone grey	Kvadrat Steelcut 155
.774	black	Kvadrat Steelcut 190

STOFFE / FABRICS (PG S4)

.731	black-grey	Kvadrat Sonar 194
.732	black-white	Kvadrat Sonar 173
.733	blush-black	Kvadrat Sonar 684
.738	multi rosé	Kvadrat Sonar 633

STOFFE / FABRICS (PG S2)

.186	jade	Kvadrat Harald 823
.187	fuchsia pink	Kvadrat Harald 612
.188	opal green	Kvadrat Harald 982
.739	citrus yellow	Kvadrat Harald 432
.745	burgundy	Kvadrat Harald 582
.746	night blue	Kvadrat Harald 792
.747	smoke blue	Kvadrat Harald 182
.748	asphalt	Kvadrat Harald 242
.749	sand	Kvadrat Harald 212
.226	pink clay	Kvadrat Phlox 633
.227	imperial blue	Kvadrat Phlox 763
.228	hunter green	Kvadrat Phlox 983
.229	urban grey	Kvadrat Phlox 883

* Diese Oberflächen befinden sich in unserer Musterbox. Für alle anderen Oberflächen können wir leider keine Muster zur Verfügung stellen.

* These finishes are in our samples box. We regret that we are unable to supply samples of other finishes.

ALLGEMEINE HINWEISE GENERAL INFORMATION

ALLGEMEINE HINWEISE

Schönbuch Modelle sind gesetzlich geschützt. Der Verkauf erfolgt ausschließlich über autorisierte Fachhändler. Technisch bedingte Konstruktions- und minimale Designänderungen sowie geringfügige Farbabweichungen behält sich Schönbuch vor; das gleiche gilt für Druckfehler.

SONDERFARBEN UND WUNSCHOBERFLÄCHEN

Schönbuch bietet seinem Kunden eine Vielzahl matter und hochglänzender Lackausführungen sowie ausgewählte Holzoberflächen. Diese große Auswahl an Oberflächen ermöglicht die optimale Umsetzung vieler unterschiedlicher Einrichtungsideen. Zudem kann der Schönbuch-Kunde seine Wunschfarbe gegen Aufpreis bestellen.

Für spezielle Farblacke bittet Schönbuch um die Zusendung einer RAL-, SIKKENS- oder NCS-Farbnummer.

Bei Sonderbeiztönen wird die Vorlage eines Beizmusters benötigt.

Die Aufpreise für Sonderfarben beziehen sich ausschließlich auf Mattlackierungen und werden auf den Preis Lack Basisfarbe (PG 1) aufgeschlagen.

Bei Sonderlackierungen in Hochglanzausführung richtet sich der Preis nach der individuellen Kundenanfrage.

Sonderfarben und Wunschoberflächen sind nicht für jedes Produkt verfügbar. Bitte vor der Bestellung anfragen.

Mehrpreis je Auftrag für RAL 9010 (ehemalige Schönbuch Lackfarbe .41 weiß):

100,-

Mehrpreis je Auftrag für RAL-, SIKKENS- und NCS-Lacke (erhöhte Beschaffungs- und Entsorgungskosten):

240,-

NANOLACK

Schönbuch bietet für ausgewählte Produkte eine strapazierfähige Nanobeschichtung für alle Schönbuch Lackfarben (außer Hochglanz) und Holzoberflächen an.

Aufgrund der Nanopartikel im zusätzlich aufgetragenen Decklack kann es zu Farbabweichungen kommen (keine Muster).

Der jeweilige Mehrpreis je Modell wird beim Produkt angegeben.

HOLZBERFLÄCHEN UND MASSIVHOLZ

Modelle mit Holzoberflächen werden bei Schönbuch ausschließlich aus Echtholz furnier oder aus Massivholz hergestellt.

Da Holz ein Naturprodukt ist, können Abweichungen zu vorhandenen Mustern oder bereits gelieferten Teilen auftreten, die durch Struktur- und Farbunterschiede des Furniers oder des Massivholzes bedingt sind. Auch innerhalb eines Produktes kann es zu Farbunterschieden kommen (besonders bei Nussbaum ist eine lebhaftere Struktur des Holzes mit dunklem Kern und hellerem Splintanteil charakteristisch). Diese materialbedingten Gegebenheiten sind kein Reklamationsgrund. Massivholzelemente, insbesondere lange Teile, können sich aufgrund der Raumtemperatur und Luftfeuchtigkeit geringfügig verziehen. Solange die Funktion nicht beeinträchtigt ist, kann auch dies nicht als Reklamationsgrund akzeptiert werden.

GENERAL INFORMATION

Schönbuch models are protected by law. Sales are through authorised stockists only. Schönbuch reserves the right to amend specifications, as well as make minimal design changes for technical reasons. Slight variations in colour may also occur. The company accepts no responsibility for printing errors.

NON-STANDARD COLOURS AND SPECIAL FINISHES

Schönbuch offers customers a large number of matt and high-gloss lacquers, as well as a selection of wood finishes. This generous choice of finishes allows many different furnishing concepts to be beautifully executed. In addition, Schönbuch customers can order their own special colours against a surcharge.

Where special lacquer colours are required, Schönbuch requests that customers provide a RAL, SIKKENS or NCS lacquer number.

In the case of special wood stains Schönbuch requires a reference sample to be supplied.

Surcharges for special colours apply exclusively to matt lacquer finishes and are added to the basic lacquer price (PG1).

For special high-gloss lacquer finishes, the price is available on request, subject to order.

Surcharge per order for RAL 9010 (previously Schönbuch's .41 white lacquer):

100,-

Surcharge per order for RAL, SIKKENS, and NCS lacquers (higher acquisition and disposal costs):

240,-

NANO LACQUER

Schönbuch offers a resilient nano coating for selected products for all of its paint and wood finishes, except for high-gloss lacquer.

The nano particles in the additional lacquer coat may result in a slight variation in colour (samples not available).

The particular surcharge for each item is stated at the product page.

WOOD FINISHES AND SOLID WOOD

For models with wood finishes Schönbuch uses only real wood veneer or solid wood.

Since wood is a natural product, there may be differences in finish between existing samples and items already delivered. These differences are due to structural and tonal nuances in the veneer or the solid wood. There may also be colour differences within a single product (especially in the case of walnut, which is denoted by a lively wood structure, with a dark core and a lighter sapwood). These variations are an inherent characteristic of such materials and as such do not represent cause for complaint.

Solid wood elements, particularly those of considerable length, may distort slightly depending on the room temperature and humidity but as long as the functionality of the product is not adversely affected, this too cannot be accepted as a cause for complaint.

ALLGEMEINE HINWEISE GENERAL INFORMATION

BEZUGSMATERIALIEN

Schönbuch bietet als Bezugsmaterialien eine Auswahl von Leder- und Stoffvarianten an, diese sind mit den Schönbuch Lackfarben hervorragend abgestimmt.

Stoff

Die Stoffkollektion bietet hochwertige Polsterstoffe der Firmen Kvadrat und Maharam.

In Kooperation mit der dänischen Firma Kvadrat kann Schönbuch zudem Kvadrat Polsterstoffe, die nicht im Standardprogramm bei Schönbuch geführt werden, zu einem pauschalen Aufpreis anbieten. Hierzu benötigt Schönbuch jeweils die genaue Stoffbezeichnung. Wir bitten um Verständnis, dass es bei Sonderwünschen zu verlängerten Lieferzeiten kommen kann.

Mehrpreis für andere Kvadrat-Polsterstoffe, die nicht in der Schönbuch Kollektion angeboten werden:

90,-

Leder

Das Schönbuch Polsterleder ist ein Semianilinleder mit samtig weichem Griff. Die Rinderhäute stammen aus Süddeutschland und Österreich. Das Leder ist hochwertig verarbeitet, vollnarbig und erhält durch die Färbung im Fass eine leichte Pigmentierung. Dabei bleibt die natürliche Lederstruktur erhalten. Das Leder weist individuelle Naturmerkmale auf, die keinen Reklamationsgrund darstellen. Diese Eigenschaften sind Qualitätsmerkmale, die die Natürlichkeit des Materials unterstreichen und die Echtheit bestätigen. Sie mindern die Gebrauchsqualität des Leders nicht.

Typische Merkmale sind: Insektenstiche, Narben, Falten, Farbabweichungen und unterschiedliche Narbung. Diese Merkmale unterscheiden sich von Lederhaut zu Lederhaut, sie können aber auch innerhalb einer Lederhaut variieren.

Kundeneigene Stoffe und Leder

Zusätzlich haben Kunden die Möglichkeit, auf Wunsch eigene Bezugsmaterialien zur Polsterung einzusenden. Diese sollten vier Wochen vor dem bestätigten Liefertermin beim Hersteller eingehen. In der Preisliste sind die Preise sowie der Stoff- und Lederbedarf bei den jeweiligen Artikeln angegeben (Weißpolster für Kundenstoff). Die Preise beinhalten die Bezugsarbeit.

Für die Qualität und Eignung der Kundenstoffe und -leder als Polsterbezug übernimmt Schönbuch kein Gewähr.

INNENEINTEILUNGEN

Inneneinteilungen können nicht einzeln erworben werden. Sie können nur in Verbindung mit dem jeweiligen Korpusmöbel bestellt werden.

STECKER UND STECKDOSEN

Bei Lieferungen ins Ausland entsprechen Stecker und Steckdosen, der von uns gelieferten Möbel, den Normen des jeweiligen Landes.

Bitte unbedingt das Land der Lieferadresse angeben, falls dieses von der Rechnungsadresse abweicht.

VERSANDKOSTEN

Bei bestimmten Artikeln bieten wir bei Abnahme einer festgelegten Menge den Versand kostenfrei an. Die Mindestbestellmenge finden Sie beim jeweiligen Produkt.

UPHOLSTERY MATERIALS

Schönbuch offers a selection of leathers and fabrics for upholstery, which coordinate beautifully with the Schönbuch lacquer palette.

Fabric

The fabric collection consists of high-quality upholstery fabrics by Kvadrat and Maharam.

Through its cooperation with the Danish company Kvadrat, Schönbuch can also supply Kvadrat fabrics, which are not part of the standard Schönbuch collection, against an all-inclusive surcharge. In this instance Schönbuch requires the precise fabric reference/code. Such special requests may lead to longer delivery times and we kindly ask for your understanding.

Surcharge for other Kvadrat fabrics that are not included in the Schönbuch collection:

90,-

Leather

Schönbuch uses semi-anilin leather for upholstery. Semi-anilin leather is velvety-soft to touch and comes from bull hides from southern Germany and Austria. It is full-grain and crafted to the highest quality. Soak-dyeing gives it a slight pigmentation yet preserves its natural texture. Natural features include insect bites, scars, wrinkles and variations in colour and grain, not only between hides but also within a single hide. These imperfections are a sign of quality and underscore the naturalness and authenticity of the material. They do not constitute defects or affect the usability of the leather.

Customer's own fabric or leather

If they wish, customers can also supply their own upholstery fabrics or leather. They should reach the factory four weeks before the confirmed delivery date. Prices as well as the amount of fabric or leather required for each upholstery item are quoted in the price list (refer to: Customer's own fabric). These prices include the cost of the actual upholstery work.

Schönbuch cannot accept any responsibility for the quality of suitability of fabrics and leathers provided by the customer.

INTERNAL FITTINGS

Internal fittings cannot be purchased separately. They can only be ordered in conjunction with the relevant furniture item.

PLUG AND SOCKETS

On items of furniture delivered abroad, the electric plugs and sockets are in accordance with the relevant national standards.

Please state country for delivery, in case this differs from the invoice address.

SHIPPING COSTS

For certain items we offer free delivery on orders exceeding a specified quantity.

For minimum order quantities, see product.

ALLGEMEINE HINWEISE GENERAL INFORMATION

BEVORRATUNGSRABATT

Bei bestimmten Artikeln bieten wir bei Abnahme einer festgelegten Menge einen Bevorratungsrabatt an.
Die Mindestbestellmenge finden Sie beim jeweiligen Produkt.

STOCK DISCOUNT

*For certain items a stock discount is available for orders above a specified quantity.
For minimum order quantities, see product.*

ALLGEMEINE HINWEISE GENERAL INFORMATION

PIKTOGRAMME



Wunschfarbe möglich.
Special colours possible.



Wandbefestigung erforderlich.
Must be attached to wall.



Montage mit mehreren Personen empfohlen.
More than one person recommended for assembly.



Paketversandfähiges Produkt.
Suitable for parcel service.



Quick Ship - Diese Modelle sind in ausgewählten Oberflächen kurzfristig lieferbar.
Quick Ship - These products are available on quick delivery in selected finishes.



Schutzklasse III
Protection class III



Eignung ausschliesslich für Innenräume.
Suitable for indoor use only.



CE-Zeichen; Produkt entspricht den geltenden, europäischen Richtlinien.
CE symbol; Product complies with current European guidelines.



Kurzschlussfester Sicherheitskonverter oder Sicherheitstransformator.
Short circuit protected safety converter or safety transformer.

PIKTOGRAMMS



Produkt wird montiert geliefert.
Product delivered fully assembled.



Produkt wird teilmontiert geliefert.
Product delivered partially assembled.



Lieferbar solange Vorrat reicht.
Bitte vor Bestellung anfragen.
*Available while stocks last.
Please enquire when ordering.*



Wird in Verkaufsverpackung geliefert.
Shipped in sales packaging.



Unabhängiges Vorschaltgerät, zur Verwendung ausserhalb von Leuchten ohne zusätzliche Abdeckung.
Separate linear voltage regulator to be used with lights externally, without extra cover.



Entsorgung nicht über den Hausmüll.
Do not dispose of in household waste.



Zum An- bzw. Einbau in Möbel.
For attachment to, or installation in furniture.



Zum direkten Befestigen auf normal entflammbaren Oberflächen geeignet.
Suitable for direct attachment to surfaces of normal flammability.

SELV

Schutzkleinspannung (Safety Extra Low Voltage)
Low voltage protection

LIEFERZEITEN DELIVERY TIMES

MINDESTLIEFERZEITEN / *MINIMUM DELIVERY TIMES 2020 + 2021*

MÖBEL / FURNITURE	Wochen / <i>Weeks</i>		Wochen / <i>Weeks</i>
ADD ON	5-6	URBAN	1-2
ALBERT	1-2	VIEW	1-2
ALMA (Holzausführungen / <i>wood finishes</i>)	1-2	ZINOX	1-2
ALMA (lackiert / <i>lacquered</i>)	5-6		
AMANITA	5-6	ACCESSOIRES / ACCESSORIES	
AMIE	5-6	BEAUTY	5-6
ANGLE	1-2	BLOSSOM	1-2
ANT	5-6	BOWL	1-2
BEAM	5-6	CAPSULE	1-2
BOW	1-2	CARLA	1-2
BUBBLE	1-2	CINEMA	1-2
BUREAU	5-6	COLOUR DOLLS	1-2
CHARPAI	7-8	COVERSHOW	1-2
CLUB (Holzausführungen / <i>wood finishes</i>)	1-2	DICE	1-2
CLUB (lackiert / <i>lacquered</i>)	5-6	DRIP	1-2
CURVE	1-2	ESSENTIAL	1-2
CUT (Holzausführungen / <i>wood finishes</i>)	1-2	HESPERIDE	1-2
CUT (lackiert / <i>lacquered</i>)	5-6	JAR	1-2
ELECTRIC	6-7	KAEDE	1-2
FRISBI	1-2	KANO	1-2
GEO	1-2	KISSEN / <i>CUSHIONS</i>	1-2
GRACE	1-2	KEY BAR (Holzausführungen / <i>wood finishes</i>)	1-2
HANS (Holzausführungen / <i>wood finishes</i>)	1-2	KEY BAR (lackiert / <i>lacquered</i>)	5-6
HANS (lackiert / <i>lacquered</i>)	5-6	LOAFER	1-2
JUSTE	1-2	SCHIRMSTÄNDER / UMBRELLA STANDS	1-2
LEAN	1-2	SHOEBOX	1-2
LEFT	1-2	SLICE	1-2
LINE (Garderobenelemente / <i>Coat racks</i>)	1-2	SOUVENIR	1-2
LINE (Spiegel / <i>Mirrors</i>)	6-7	SPLIT BOWL	1-2
MALA	5-6	SWING	1-2
MATCH	1-2	TALLY	1-2
NINI (Holzausführungen / <i>wood finishes</i>)	1-2	TRAY	1-2
NINI (lackiert / <i>lacquered</i>)	5-6	TRAY LITTLE	1-2
PIN	1-2	TREASURE BOX	1-2
PINA	1-2	WANDHAKEN / WALL HOOKS	1-2
PIVOT	1-2	KLEIDERBÜGEL / COAT HANGERS	1-2
RACK	1-2	0102., 0103., 0104., 0112., 0117., 0118.,	
REVUE	1-2	0121., 0130., 0140., 0150., 0155., 0200.,	
SIMETRIA	5-6	0210., 1911., 5950.	
SKETCH	1-2	KLEIDERBÜGEL / COAT HANGERS	5-6
SKID	1-2	5450., 7025.	
SLED	1-2		
SLIM	1-2		
SLOT	5-6		
STICKS	1-2		
TANI	5-6		
TILDA	6-7		
TRACE	5-6		
TUB	1-2		

Die angegebenen Lieferzeiten in Wochen gelten ab Auftragseingang in unserem Hause und für den Versand ab Werk, ohne Berücksichtigung von Ferien und Transportzeiten. Bei Sonderfarben verlängern sich die Lieferzeiten um mindestens zwei Wochen. Die Lieferzeit können sich aufgrund von Ferien und großer Auftragslage verlängern, bitte sprechen Sie uns hierzu direkt an.

The delivery times in weeks shown here apply to the period between receipt of your order and its despatch from the factory, without any allowance for factory vacation shutdowns and time in transit. If non-standard paint finishes are ordered, two weeks minimum must be added to the delivery time. Vacation times and a large number of orders may make it necessary to quote a longer delivery time; in this case, please contact us directly.

OBERFLÄCHENMUSTER SURFACE SAMPLES

11,0 x 17,0 x 30,0

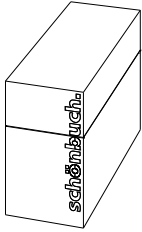

Hochwertige Musterbox mit Deckel und Register

Die Box ist mit den von Schönbuch angebotenen Oberflächen (Lack und Holz) als Muster in Originalausführung in der Grösse DIN A6 bestückt. Registereinsätze für Lack (Basis-, Akzent- und Hochglanzfarben) und Holz. Die Muster (10 cm x 15 cm) sind rückseitig mit der Oberflächennummer und der Rubrik gekennzeichnet. Neue Farben/Ausführungen bekommen Sie in den Folgejahren als Ergänzung kostenlos zugeschickt.

Bei dem angegebenen Preis handelt es sich um den Netto/ Netto-Preis inkl. Versand.
Bestellungen bitte direkt an Schönbuch senden!

High quality samples box with lid and index

The box contains the finishes available from Schönbuch (lacquer and wood) as samples in original quality, in DIN A6 size, and there are index inserts for lacquer (basic, accent, high-gloss) and wood. Samples (10 cm x 15 cm) are labelled on the back with the finish number and category. In the future new colours/finishes will be sent out to you without charge by way of updates.

1260. 90,-

The price quoted above is nett/nett and includes delivery.
Please send orders directly to Schönbuch!

21,0 x 27,5

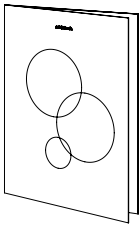

Hochwertige Stoffmusterkarte

Die Karte ist mit den von Schönbuch angebotenen Stoffen bestückt. Je Preisgruppe ist ein Handmuster (9 x 9 cm) vorhanden, alle weiteren Muster sind als Farbmuster (3,5 x 2,5 cm) aufgeführt.

Bei dem angegebenen Preis handelt es sich um den Netto/ Netto-Preis inkl. Versand.
Bestellungen bitte direkt an Schönbuch senden!

High-quality swatch card

The sample card comprises a range of textile swatches from Schönbuch. For each price category one 9 x 9 cm sample is provided, along with a series of 3.5 x 2.5 cm samples of all the other fabric colours.

1262. 19,-

The price quoted above is nett/nett and includes delivery.
Please send orders directly to Schönbuch!

10,0 x 15,0

Einzelmuster zum Nachbestellen

Lack Basisfarbe (PG 1), Lack Akzentfarbe (PG 2), Lack Hochglanz (PG 3), Holz, Leder (PG L)

Lack *Lacquer*

Beachten Sie, dass keine Metalloberflächen und nicht alle Holzoberflächen als Muster erhältlich sind.
Bei dem angegebenen Preis handelt es sich um den Netto/ Netto-Preis inkl. Versand.
Bestellungen bitte direkt an Schönbuch senden!

Individual sample order

Basic lacquer finish (PG1), Accent lacquer finish (PG2), High-gloss lacquer finish (PG3), wood, leather (PG L)

1261.__ 1,50

Please note that no metal finishes and not all wood finishes are available as samples.
The price quoted above is nett/nett and includes delivery.
Please send orders directly to Schönbuch!

ALLGEMEINE HINWEISE GENERAL INFORMATION

PRODUKTION

Schönbuch lässt fast die gesamte Kollektion in Bayern produzieren, Produktionspartner sind die Ress Möbelwerkstätten in Bad Königshofen. An diesem Standort zeigt sich eine zukunftsorientierte, einzigartige Verbindung von traditionellem handwerklichem Know-how und modernster Produktionstechnik. Hoch qualifizierte Fachkräfte verarbeiten edle Massivhölzer sowie Echtholz Furniere aus europäischem Anbau und stellen Lackoberflächen in höchster Qualität her. Hier wird Verantwortung für Mensch und Natur gelebt; dazu gehören optimale Arbeitsbedingungen, betriebliche Aus- und Weiterbildung, langfristiges soziales Engagement in der Region sowie zukunftsweisende Investitionen in Technik und Umweltschutz.

Der Standort in Bayern bedeutet beste Produktqualität, Planungssicherheit und Zuverlässigkeit. ‚Handmade in Bavaria‘ ist das Credo von Schönbuch, um weiter erfolgreich neue Wege auf dem deutschen und internationalen Markt zu gehen.

KONTAKTDATEN

Ress Möbelwerkstätten GmbH & Co. KG
Ottelmannshäuser Straße 1
D-97631 Bad Königshofen

Tel: +49 (0)9761-408-0
Fax: +49 (0)9761-408-29

info@ress-moebel.de
www.ress-moebel.de

SOZIALES ENGAGEMENT

Schönbuch und die Werkstätten des Dominikus-Ringeisen-Werks:

Eine vertrauensvolle und erfolgreiche Zusammenarbeit. Schönbuch lässt in den Werkstätten des Dominikus-Ringeisen-Werks im Kloster Maria Bildhausen zum Beispiel den Garderobenständer STICKS aus der aktuellen Kollektion fertigen bzw. montieren. In liebevoller Handarbeit entstehen in diesen Werkstätten für Menschen mit Behinderungen außerdem viele Modellkomponenten für Schönbuch, wie z.B. die Schubinnenkästen und Accessoires des Programms HESPERIDE DYO, CONGA, CABIN und STRIPES.

Arbeit und Beschäftigung für Menschen mit Behinderungen haben im Kloster Maria Bildhausen einen großen Stellenwert und eine lange Tradition. Seit 1897 widmet man sich in der ehemaligen Zisterzienserinnen-Abtei Maria Bildhausen in Unterfranken der Förderung von Menschen mit Behinderungen.

In den Werkstätten mit ganz unterschiedlichen Berufsbildern und Betätigungsfeldern finden zurzeit 180 Menschen mit Behinderungen eine Arbeit, die ihren individuellen Fähigkeiten und Neigungen entspricht und diese fördert.

Neben der Holzbearbeitung und -verarbeitung gibt es unter anderem den Bereich Montage und Verpackung. Dort werden zahlreiche Verpackungselemente sowie alle Kartonecken hergestellt, die bei den Ress Möbelwerkstätten für den Versand der Möbel von Schönbuch verwendet werden.

Die Zusammenarbeit von Schönbuch, den Ress Möbelwerkstätten und Maria Bildhausen besteht seit Jahrzehnten. Auf der Basis von gegenseitiger Wertschätzung ist eine enge Verbindung entstanden, die ihren festen Platz in der Unternehmensgeschichte von Schönbuch hat.

Weitere Informationen finden Sie unter www.dominikus-ringeisen-werk.de

PRODUCTION

The Schönbuch collection is produced almost entirely in Bavaria, by our manufacturing partner, Ress Möbelwerkstätten, based in Bad Königshofen. Here, at the Ress Möbelwerkstätten factory, traditional handcrafting know-how is combined with state-of-the-art production methods in a unique and forward-looking way. Highly-qualified specialists work the beautiful solid woods and real wood veneers, and produce top-quality lacquer finishes. The company takes its social and environmental responsibilities very seriously: it offers optimal working conditions, together with in-house training and further education, and combines a long-term engagement with the region's community with pioneering investments in technology and environmental protection. The factory in Bavaria is synonymous with superb quality products, reliable lead times, and dependability. "Handmade in Bavaria" is the credo that underpins the success of Schönbuch as it continues to develop the German and international markets.

CONTACT DATA

Ress Möbelwerkstätten GmbH & Co. KG
Ottelmannshäuser Strasse 1
D-97631 Bad Königshofen

P: +49 (0)9761-408-0
F: +49 (0)9761-408-29

info@ress-moebel.de
www.ress-moebel.de

SOCIAL COMMITMENT

Schönbuch and the Dominikus Ringeisen workshops: a successful cooperation in a spirit of trust.

The Dominikus Ringeisen workshops at the Maria Bildhausen monastery produces and assembles for Schönbuch for example the coat stand STICKS. Here, in these workshops for people with disabilities, many individual components for Schönbuch products are also lovingly hand-crafted, such as the internal drawers and accessories in the HESPERIDE DYO range, as well as for CONGA, CABIN and STRIPES.

The provision of work and activity for people with disabilities holds great importance, and has a long tradition, at the monastery of Maria Bildhausen. Since 1897 it has been a priority at this former abbey of the nuns of the Cistercian Order, situated in Germany's Lower Franconia, to provide disabled people with opportunities to develop themselves.

The workshops, catering for a wide range of crafts and trades, currently provide work for 180 people with disabilities, which is designed to respect, but also, crucially, to develop their individual skills and preferences.

Assembly and packaging are carried out as well as wood-working and wood processing. A wide range of packaging elements and all corner protectors for boxes are produced here, which are then used by Ress Möbelwerkstätten for shipping furniture.

Schönbuch, Ress Möbelwerkstätten and Maria Bildhausen have been working together for decades. Based on mutual appreciation, a close relationship between them has evolved, which has a firm place in the history of Schönbuch as a company.

For further information, please go to www.dominikus-ringeisen-werk.de

ADD ON MARTIN HIRTH

B x H x T IN CM
W x H x D IN CM

BESCHREIBUNG
DESCRIPTION

BESTELL-NR.
ORDER-NO.

EURO
EURO

80,0 x 40,0 x 36,0

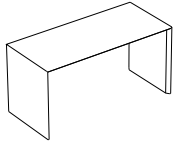

Sitzbank
deckend lackiert, auch als Ablage nutzbar
Basisfarbe *Basic colour*
Akzentfarbe *Accent colour*
Kissen 0685 und Stellfüsse 0913 separat bestellen



Bench
lacquered, also suitable as occasional table
0910.___ 453,40
0910.___ 470,00
Please order cushion 0685 and adjustable feet 0913 separately

100,0 x 40,0 x 36,0

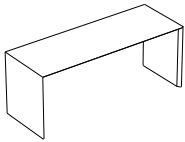

Sitzbank
deckend lackiert, auch als Ablage nutzbar
Basisfarbe *Basic colour*
Akzentfarbe *Accent colour*
Kissen 0685 und Stellfüsse 0913 separat bestellen



Bench
lacquered, also suitable as occasional table
0912.___ 460,50
0912.___ 483,10
Please order cushion 0685 and adjustable feet 0913 separately

120,0 x 40,0 x 36,0

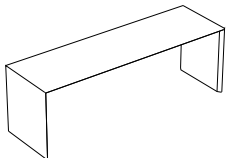

Sitzbank
deckend lackiert, auch als Ablage nutzbar
Basisfarbe *Basic colour*
Akzentfarbe *Accent colour*
Kissen 0685 und Stellfüsse 0913 separat bestellen



Bench
lacquered, also suitable as occasional table
0911.___ 487,90
0911.___ 504,60
Please order cushion 0685 and adjustable feet 0913 separately

höhenverstellbare Stellfüsse aus Kunststoff
Nachrüsten der Stellfüsse vor Ort nicht möglich
schwarz *black*

Set mit 4 Stück - Preis pro Set

height-adjustable plastic feet
adjustable feet cannot be retrofitted
0913.

Set of 4 pieces - Price per set

65,50

ALBERT
SEBASTIAN HERKNER

B x H x T IN CM
W x H x D IN CM

BESCHREIBUNG
DESCRIPTION

BESTELL-NR.
ORDER-NO.

EURO
EURO

Ø 40,0 x 60,0

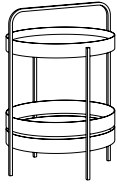

Beistelltisch

Stahl, pulverbeschichtet Feinstruktur,
obere Ablage aus Klarglas hinterlackiert, untere
Ablage aus MDF lackiert

nachtblau *night blue*
rosenholz *rosewood*
schwarz *black*
tomatenrot *tomato red*
grau-weiß *grey white*

Side table

*steel, finely-structured powder-coated finish,
upper shelf in clear glass, lacquered on reverse
side, lower shelf in lacquered MDF*

1145.172 714,00
1145.173 714,00
1145.198 714,00
1145.207 714,00
1145.208 714,00



ALMA
STUDIO TASCHIDE

B x H x T IN CM
W x H x D IN CM

BESCHREIBUNG
DESCRIPTION

BESTELL-NR.
ORDER-NO.

EURO
EURO

80,0 x 45,0 x 30,0



Bank
aus Massivholz, offenporig lackiert oder geölt,
mit 4 Beinen

Basisfarbe *Basic colour*
Akzentfarbe *Accent colour*
Eiche *

gleichmässige Belastung bis 200 kg möglich
* Quick Ship nur für Ausführung Eiche geölt



Bench
*solid wood, with open-pore lacquer finish or
oiled, with 4 legs*

0970.___ 625,90
0970.___ 658,10
0970.12 604,50

holds up to 200kg when evenly distributed
* Quick Ship only for oiled oak finish

120,0 x 45,0 x 30,0



Bank
aus Massivholz, offenporig lackiert oder geölt,
mit 4 Beinen

Basisfarbe *Basic colour*
Akzentfarbe *Accent colour*
Eiche *

gleichmässige Belastung bis 200 kg möglich
* Quick Ship nur für Ausführung Eiche geölt



Bench
*solid wood, with open-pore lacquer finish or
oiled, with 4 legs*

0971.___ 679,50
0971.___ 721,10
0971.12 658,10

holds up to 200kg when evenly distributed
* Quick Ship only for oiled oak finish

AMANITA
CHRISTIAN HAAS

B x H x T IN CM
W x H x D IN CM

BESCHREIBUNG
DESCRIPTION

BESTELL-NR.
ORDER-NO.

EURO
EURO

Ø 56,0 x 45,6

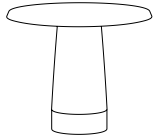

Beistelltisch M
aus Massivholz offenporig lackiert,
MDF Sockel Hochglanz lackiert, monochrom
Bitte die eingeschränkte Farbwahl beachten.*

Basisfarbe *Basic colour*
Akzentfarbe *Accent colour*



Side table M
*solid wood with open-pore lacquered finish,
MDF base with high-gloss lacquer finish, mono-
chrome*
*Please note: Available only in selected colours.**

1411.__ 985,30
1411.__ 994,80

Ø 46,0 x 57,6

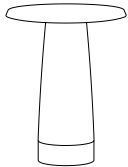

Beistelltisch L
aus Massivholz offenporig lackiert,
MDF Sockel Hochglanz lackiert, monochrom
Bitte die eingeschränkte Farbwahl beachten.*

Basisfarbe *Basic colour*
Akzentfarbe *Accent colour*



Side table L
*solid wood with open-pore lacquered finish,
MDF base with high-gloss lacquer finish, mono-
chrome*
*Please note: Available only in selected colours.**

1412.__ 985,30
1412.__ 994,80

*Bitte beachten Sie, dass AMANITA nur in Basis- oder Akzentfarben geliefert werden kann, für die es auch eine entsprechende Hochglanzfarbe in der Kollektion gibt.

**Please note: AMANITA can only be ordered in basic or accent colours for which there is a high-gloss option.*

AMIE CHRISTIAN HAAS

B x H x T IN CM
W x H x D IN CM

BESCHREIBUNG
DESCRIPTION

BESTELL-NR.
ORDER-NO.

EURO
EURO

40,0 x 43,0 x 40,0



Hocker

Gepolsterter Hocker mit Schaumstofffüllung,
Untergestell aus Massivholz, lackiert in Basis-
oder Akzentfarbe

Stoffe (PG S0)	Fabrics (PG S0)
Stoffe (PG S1)	Fabrics (PG S1)
Stoffe (PG S2)	Fabrics (PG S2)
Stoffe (PG S3)	Fabrics (PG S3)
Stoffe (PG S4)	Fabrics (PG S4)

Bitte geben Sie die Farbe des Gestells bei der Bestellung an.
Stoffbedarf für Kundenstoff: 70 cm x 140 cm für unifarbene
Stoffe



Stool

upholstered stool with foam seat,
leg frame in solid wood, lacquered in either basic
or accent colour

1450.____	693,80
1450.____	771,10
1450.____	774,70
1450.____	814,00
1450.____	984,10

Please state on the order the lacquer colour required for leg
frame.

Customer's own fabric: 70 cm x 140 cm required for plain-colour-
red fabrics

100,0 x 43,0 x 40,0

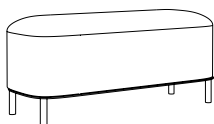

Bank

Gepolsterte Bank mit Schaumstofffüllung,
Untergestell aus Massivholz, lackiert in Basis-
oder Akzentfarbe

Stoffe (PG S0)	Fabrics (PG S0)
Stoffe (PG S1)	Fabrics (PG S1)
Stoffe (PG S2)	Fabrics (PG S2)
Stoffe (PG S3)	Fabrics (PG S3)
Stoffe (PG S4)	Fabrics (PG S4)

Bitte geben Sie die Farbe des Gestells bei der Bestellung an.
Stoffbedarf für Kundenstoff: 105 cm x 140 cm für unifarbene
Stoffe



Bench

Upholstered bench with foam seat,
leg frame in solid wood, lacquered in either basic
or accent colour

1451.____	950,80
1451.____	1.055,50
1451.____	1.063,90
1451.____	1.106,70
1451.____	1.350,60

Please state on the order the lacquer colour required for leg
frame.

Customer's own fabric: 105 cm x 140 cm required for plain-colour-
red fabrics

ANGLE

DESIGNSTUDIO SPEZIELL

B x H x T IN CM
W x H x D IN CM

BESCHREIBUNG
DESCRIPTION

BESTELL-NR.
ORDER-NO.

EURO
EURO

40,0 x 165,0 x 40,0

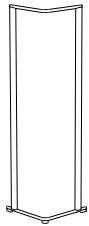

Garderobe

aus pulverbeschichtetem Stahl, 3 verstellbare
Füße zum Ausgleichen von Bodenunebenheiten
gleichmäßige Belastung bis 10 kg möglich

schwarz *black*

gleichmässige Belastung bis 10 kg möglich

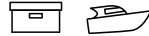

Coat stand

*in powder-coated steel, 3 adjustable feet to allow
for uneven flooring
holds up to 10 kg when evenly distributed*

1044.198

405,80

holds up to 10kg when evenly distributed

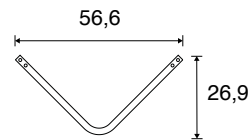
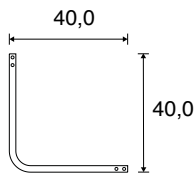

99,5 x 165,0 x 77,8

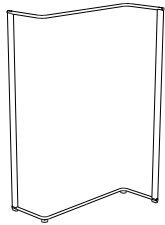

Winkelgarderobe

aus pulverbeschichtetem Stahl, 2 verstellbare
Füße zum Ausgleichen von Bodenunebenheiten
gleichmäßige Belastung bis 50 kg möglich

schwarz *black*

gleichmässige Belastung bis 50 kg möglich



Angular coat stand

*in powder-coated steel, 2 adjustable feet to allow
for uneven flooring
holds up to 50 kg when evenly distributed*

1040.198

417,70

holds up to 50kg when evenly distributed

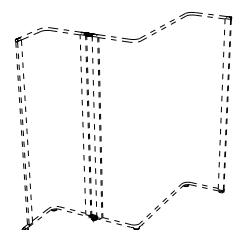
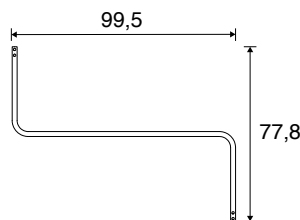
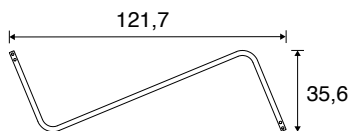

Verbinder

aus pulverbeschichtetem Stahl, 2 Adapter aus
Stahl zum Verbinden von 2 Garderobenständern
oben und unten, 1 Adapter mit verstellbarem
Fuss

schwarz *black*

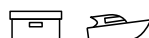

Connectors

*in powder-coated steel, 2 connectors to join 2
coat stands at top and bottom, 1 connector with
adjustable foot*

1050.198

69,00

ANGLE
DESIGNSTUDIO SPEZIELL

B x H x T IN CM
W x H x D IN CM

BESCHREIBUNG
DESCRIPTION

BESTELL-NR.
ORDER-NO.

EURO
EURO

27,0 x 160,0 x 2,5

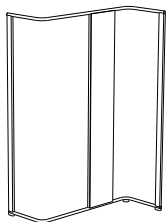

Spiegel
einseitig, auf lackierter Trägerplatte .46
schwarz

Spiegel *Mirror*

Das Nachrüsten an einen vorhandenen Garderobenständer ist möglich.

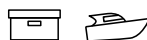

Mirror
one-sided, on lacquered back panel in .46 black

1049. 211,80

Can be retrofitted to existing coat stand.



Rollen aus Nylon

Nylon castors

schwarz *black*

1047. 96,40

3 Rollen (2 mit Bremse) für Garderobenständer 1044

3 castors (2 with brakes) for coat stand 1044

schwarz *black*

1048. 115,40

4 Rollen (2 mit Bremse) für Garderobenständer 1040

4 castors (2 with brakes) for coat stand 1040

Das Nachrüsten an einen vorhandenen Garderobenständer ist möglich.

Can be retrofitted to existing coat stand.

Preis pro Set

Price per set



8,5 x 6,5 x 2,0



Haken
Polyamid

Hook
polyamide

schwarz *black*

1041.778 39,30

Set mit 5 Stück - Preis pro Set

Set of 5 pieces - price per set

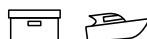

17,3 x 50,0 x 17,3



Schirmständer
aus pulverbeschichtetem Stahl
schwarz *black*

Umbrella stand
in powder-coated steel
1042.198 201,10

Rahmenförmige Abdeckung kann zum Reinigen abgenommen werden.

Frame-shaped cover can be removed for cleaning purposes.

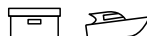

32,3 x 50,0 x 17,3

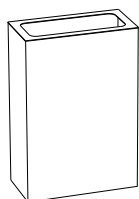

Schirmständer
aus pulverbeschichtetem Stahl
schwarz *black*

Umbrella stand
in powder-coated steel
1043.198 240,40

Rahmenförmige Abdeckung kann zum Reinigen abgenommen werden.

Frame-shaped cover can be removed for cleaning purposes.

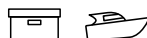

ANGLE

DESIGNSTUDIO SPEZIELL

B x H x T IN CM
W x H x D IN CM

BESCHREIBUNG
DESCRIPTION

BESTELL-NR.
ORDER-NO.

EURO
EURO

43,0 x 23,2 x 2,4

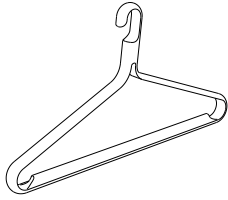

Kleiderbügel

Polyamid matt, mit Hosensteg
Haken nicht drehbar

schwarz *black*

Mindestbestellmenge für kostenfreien Versand: 4 Stück
Mindestbestellmenge für Bevorzugungsrabatt: 40 Stück



Coat hanger

polyamide with matt finish, with trouser rail
hook non-pivoting

0104.778

29,80

Minimum order for free delivery: 4 pieces
Minimum order for stock discount: 40 pieces

ANT
BODO SPERLEIN

B x H x T IN CM
W x H x D IN CM

BESCHREIBUNG
DESCRIPTION

BESTELL-NR.
ORDER-NO.

EURO
EURO

Ø 45,0 x 56,0

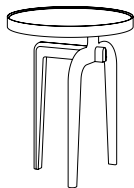

Beistelltisch, Einlegeplatte aus Klarglas
3 Beine, Gestell aus Massivholz, Tischplatte aus MDF, deckend lackiert

Side table, clear glass inlay
3 legs, solid wood frame, MDF table top, fully lacquered

Basisfarbe *Basic colour*
Akzentfarbe *Accent colour*

1620.___ 719,90
1620.___ 741,40

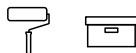

Ø 45,0 x 56,0

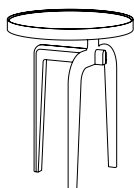

Beistelltisch, Einlegeplatte aus Rauchglas
3 Beine, Gestell aus Massivholz, Tischplatte aus MDF, deckend lackiert

Side table, smoked glass inlay
3 legs, solid wood frame, MDF table top, fully lacquered

Basisfarbe *Basic colour*
Akzentfarbe *Accent colour*

1621.___ 741,40
1621.___ 760,40

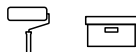

BEAM
ILJA HUBER

B x H x T IN CM
W x H x D IN CM

BESCHREIBUNG
DESCRIPTION

BESTELL-NR.
ORDER-NO.

EURO
EURO

37,0 x 170,0 x 21,9



Standspiegel

MDF deckend lackiert oder funiert geölt,
freistehend, keine Kippsicherung nötig

Basisfarbe	<i>Basic colour</i>
Akzentfarbe	<i>Accent colour</i>
Eiche *	<i>Oak *</i>
neonpink	<i>neon pink</i>

* Quick Ship nur für Ausführung Eiche geölt



Floor mirror

*in MDF fully lacquered or veneered natural oiled,
free-standing, no anti-tip bracket needed*

1420.__	654,50
1420.__	674,70
1420.12	729,50
1420.771	744,90

* Quick Ship only for oiled oak finish

BEAUTY
APARTMENT 8

B x H x T IN CM
W x H x D IN CM

BESCHREIBUNG
DESCRIPTION

BESTELL-NR.
ORDER-NO.

EURO
EURO

Ø 12 x 25,0

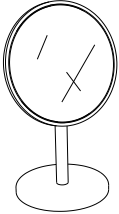

Kosmetikspiegel

Ø 14 cm, magnetisches Kugelgelenk, schwenkbar (360°), 5-Fach-Vergrößerung, Wandmontage möglich - nicht als Garderobe geeignet

Basisfarbe	<i>Basic colour</i>
Akzentfarbe	<i>Accent colour</i>
neonorange	<i>neon orange</i>
neonpink	<i>neon pink</i>

Mindestbestellmenge für Bevorratungsrabatt: 10 Stück
Ausführungen können hierbei gemischt werden.

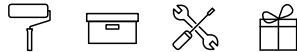

Make-up mirror

Ø 14 cm, with magnetic ball joint; can be pivoted (360°), 5x magnification
can be attached to wall but not suitable for use as coat hook

0630.__	254,70
0630.__	264,20
0630.76	304,60
0630.771	309,40

Minimum order for stock discount: 10 pieces
Different finishes can be combined in stock order.

BOW
F/P DESIGN

B x H x T IN CM
W x H x D IN CM

BESCHREIBUNG
DESCRIPTION

BESTELL-NR.
ORDER-NO.

EURO
EURO

Ø 35,0 x 172,0



Garderobenständer

Stahlrohr Ø 25 mm und Tellerfuß aus Flachstahl, pulverbeschichtet Feinstruktur, für ca. 3-4 Kleiderbügel gleichmäßige Belastung bis 7 kg möglich

rosenholz	rosewood
zitrusgelb	citrus yellow
grau-weiß	grey white
schieferschwarz	slate black



Coat stand

steel tube Ø 25 mm and steel base plate in powder-coated steel, fine structure, carries approx. 3-4 coat hangers, holds up to 7 kg when evenly distributed

1557.173	324,90
1557.206	324,90
1557.208	324,90
1557.215	324,90

BUBBLE

SEBASTIAN HERKNER

B x H x T IN CM
W x H x D IN CM

BESCHREIBUNG
DESCRIPTION

BESTELL-NR.
ORDER-NO.

EURO
EURO

Ø 23,2 x 6,7



Wandspiegel S

Keramik, glasiert, Spiegel 3 mm stark
Durch die handgearbeitete Herstellung und die Verwendung eines natürlichen Materials, können Farbe und Form des Produktes variieren. Diese sind Ausdruck einer traditionellen und handwerklichen Fertigung und Teil des Designs.

sun	sun
charcoal	charcoal
cloud	cloud
skin	skin

Mindestbestellmenge für kostenfreien Versand: 1 Stück
Mindestbestellmenge für Bevorratungsrabatt: 10 Stück
Ausführungen können hierbei gemischt werden.

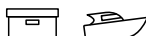

Wall mirror S

glazed ceramic frame, mirror 3mm thick
Hand-crafted from natural material, therefore colour and shape may vary slightly. Such variances are an expression of traditional hand-crafting and integral to the design.

0661.202	144,00
0661.204	144,00
0661.205	144,00
0661.214	144,00

Minimum order for free delivery: 1 piece
Minimum order for stock discount: 10 pieces
Different finishes can be combined in stock order.

Ø 42,2 x 5,5



Wandspiegel M

Keramik, glasiert, Spiegel 3 mm stark
Durch die handgearbeitete Herstellung und die Verwendung eines natürlichen Materials, können Farbe und Form des Produktes variieren. Diese sind Ausdruck einer traditionellen und handwerklichen Fertigung und Teil des Designs.

sun	sun
charcoal	charcoal
cloud	cloud
skin	skin

Mindestbestellmenge für kostenfreien Versand: 1 Stück
Mindestbestellmenge für Bevorratungsrabatt: 10 Stück
Ausführungen können hierbei gemischt werden.

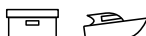

Wall mirror M

glazed ceramic frame, mirror 3mm thick
Hand-crafted from natural material, therefore colour and shape may vary slightly. Such variances are an expression of traditional hand-crafting and integral to the design.

0660.202	174,90
0660.204	174,90
0660.205	174,90
0660.214	174,90

Minimum order for free delivery: 1 piece
Minimum order for stock discount: 10 pieces
Different finishes can be combined in stock order.

BUREAU EARNEST STUDIO

B x H x T IN CM
W x H x D IN CM

BESCHREIBUNG
DESCRIPTION

BESTELL-NR.
ORDER-NO.

EURO
EURO

120,0 x 74,0 x 60,0



Tisch
mit Ablagefach (B 88,2 x H 7 x T 27 cm),
deckend lackiert, Tischplatten aus MDF, Unter-
gestell aus Buche massiv oder
Untergestell und Tischplatten aus Nussbaum
massiv, natur geölt oder aus Ahorn massiv,
gebleicht, klar lackiert
ein höhenverstellbarer Stellfuß aus schwarzem
Kunststoff in einem der Tischbeine

Basisfarbe	Basic colour
Akzentfarbe	Accent colour
Nussbaum	Walnut
Ahorn	Maple

Steckdosen separat bestellen.



Table
with storage compartment (W 88.2 x H 7 x D 27
cm)
fully lacquered version comprises MDF top and
shelf with solid beech legs,
solid wood version comprises top, shelf and legs
in natural oiled walnut or bleached, varnished
maple
one leg includes height-adjustable plastic foot

1020.__	1.065,10
1020.__	1.081,70
1020.16	2.037,30
1020.200	1.819,50

Please order electrical sockets separately.

2 Steckdosen
im Ablagefach vorne und hinten
schwarz

black

2 electrical sockets
in front and back of storage compartment
1021.

163,00

POSITION DER STECKDOSEN

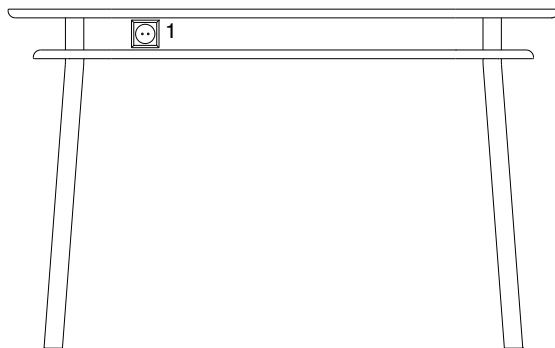

ELECTRICAL SOCKETS POSITION

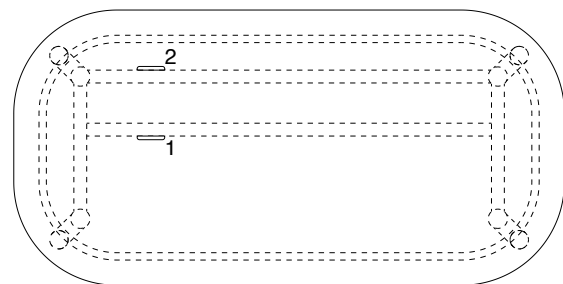

BUREAU
EARNEST STUDIO

B x H x T IN CM
W x H x D IN CM

BESCHREIBUNG
DESCRIPTION

BESTELL-NR.
ORDER-NO.

EURO
EURO

120,0 x 74,0 x 35,0



Konsoltisch
mit Ablagefach (B 88,2 x H 7 x T 27 cm),
deckend lackiert, Tischplatten aus MDF, Unter-
gestell aus Buche massiv oder
Untergestell und Tischplatten aus Nussbaum
massiv, natur geölt oder aus Ahorn massiv,
gebleicht, klar lackiert
ein höhenverstellbarer Stellfuß aus schwarzem
Kunststoff in einem der Tischbeine

Console table
with storage compartment (W 88.2 x H 7 x D 27
cm)
fully lacquered version comprises MDF top and
shelf with solid beech legs,
solid wood version comprises top, shelf and legs
in natural oiled walnut or bleached, varnished
maple
one leg includes height-adjustable plastic foot

Basisfarbe	<i>Basic colour</i>	1032.___	740,20
Akzentfarbe	<i>Accent colour</i>	1032.___	750,90
Nussbaum	<i>Walnut</i>	1032.16	1.169,80
Ahorn	<i>Maple</i>	1032.200	968,70

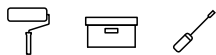

2 Steckdosen
im Ablagefach vorne
schwarz

2 electrical sockets
in front of storage compartment
1033.

164,20

CHARPAI HANNE WILLMANN

B x H x T IN CM
W x H x D IN CM

BESCHREIBUNG
DESCRIPTION

BESTELL-NR.
ORDER-NO.

EURO
EURO

200,0 x 38,0 x 70,0

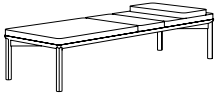

Daybed
aus Massivholz, offenporig lackiert oder geölt,
mit 4 Beinen,
Querstrebe aus Stahl, pulverbeschichtet
schwarz .79
gleichmäßige Belastung bis 260 kg möglich

Daybed
solid wood, with open-pore lacquer finish or
oiled,
with 4 legs,
steel bracing, powder-coated black .79
holds up to 260 kg when evenly distributed

Basisfarbe	Basic colour	1422.__	1.875,40
Akzentfarbe	Accent colour	1422.__	1.950,40
Eiche	Oak	1422.12	1.766,00

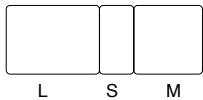

Kissen für Daybed
mit Schaumfüllung

Daybed cushion
with foam

35,0 x 5,0 x 70,0

Kissen S

Cushion S

Leder (PG L)	Leather (PG L)	1423.__	424,80
Stoffe (PG S0)	Fabrics (PG S0)	1423.__	313,00
Stoffe (PG S1)	Fabrics (PG S1)	1423.__	346,30
Stoffe (PG S2)	Fabrics (PG S2)	1423.__	389,10
Stoffe (PG S3)	Fabrics (PG S3)	1423.__	391,50
Stoffe (PG S4)	Fabrics (PG S4)	1423.__	567,60

Stoffbedarf für Kundenstoff: 80 cm x 140 cm für unifarbene
Stoffe
Lederbedarf: 1,5 qm

Customer's own fabric: 80 x 140 cm required for plain-coloured
fabrics
leather: 1.5 sqm required

65,0 x 5,0 x 70,0

Kissen M

Cushion M

Leder (PG L)	Leather (PG L)	1424.__	593,80
Stoffe (PG S0)	Fabrics (PG S0)	1424.__	429,60
Stoffe (PG S1)	Fabrics (PG S1)	1424.__	490,30
Stoffe (PG S2)	Fabrics (PG S2)	1424.__	567,60
Stoffe (PG S3)	Fabrics (PG S3)	1424.__	573,60
Stoffe (PG S4)	Fabrics (PG S4)	1424.__	905,60

Stoffbedarf für Kundenstoff: 150 cm x 140 cm für unifarbene
Stoffe
Lederbedarf: 2,1 qm

Customer's own fabric: 150 x 140 cm required for plain-coloured
fabrics
leather: 2.1 sqm required

100,0 x 5,0 x 70,0

Kissen L

Cushion L

Leder (PG L)	Leather (PG L)	1425.__	628,30
Stoffe (PG S0)	Fabrics (PG S0)	1425.__	462,90
Stoffe (PG S1)	Fabrics (PG S1)	1425.__	524,80
Stoffe (PG S2)	Fabrics (PG S2)	1425.__	602,10
Stoffe (PG S3)	Fabrics (PG S3)	1425.__	608,10
Stoffe (PG S4)	Fabrics (PG S4)	1425.__	940,10

Stoffbedarf für Kundenstoff: 150 cm x 140 cm für unifarbene
Stoffe
Lederbedarf: 2,1 qm

Customer's own fabric: 150 x 140 cm required for plain-coloured
fabrics
leather: 2.1 sqm required

CLUB

DANIEL DEBIASI UND FEDERICO SANDRI

B x H x T IN CM
W x H x D IN CM

BESCHREIBUNG
DESCRIPTION

BESTELL-NR.
ORDER-NO.

EURO
EURO

50,0 x 165,0 x 49,0



Spiegelgarderobe

Rahmen Massivholz geölt oder Eiche offenporig lackiert, Rückwand furniert oder in Rahmenfarbe lackiert,
Spiegel: B 42, H 140 cm,
Mantelstange Länge 20 cm, Gleichmässige Belastung bis 45 kg möglich

Mirrored coat stand

frame solid wood oiled or oak with open-pore lacquer finish, back panel veneered or lacquered in frame colour, mirror: W 42, H 140 cm coat rail, length 20 cm holds up to 45kg when evenly distributed

Basisfarbe	<i>Basic colour</i>	1390.__	1.065,10
Akzentfarbe	<i>Accent colour</i>	1390.__	1.105,50
Eiche	<i>Oak</i>	1390.12	1.024,60
Nussbaum	<i>Walnut</i>	1390.16	1.090,00



CURVE
FELIX STARK

B x H x T IN CM
W x H x D IN CM

BESCHREIBUNG
DESCRIPTION

BESTELL-NR.
ORDER-NO.

EURO
EURO

65,0 x 165,0 x 30,0

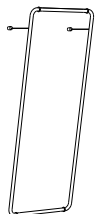

Wandgarderobe (klappbar)

aus pulverbeschichtetem Stahl mit Feinstruktur,
2 Drahtbefestigungen an der Wand inkl. Magnet
zur Wandbefestigung

schneeweiß *snow white*
schwarz *black*

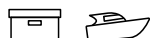

Wall-mounted coat rack (pull-down)

*made of steel with fine powder-coated finish, 2
wire fixings on wall including magnet for fixing to
wall*

0735.167 420,10
0735.198 420,10

100,0 x 165,0 x 30,0

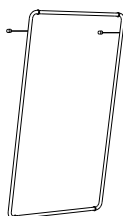

Wandgarderobe (klappbar)

aus pulverbeschichtetem Stahl mit Feinstruktur,
2 Drahtbefestigungen an der Wand inkl. Magnet
zur Wandbefestigung

schneeweiß *snow white*
schwarz *black*

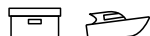

Wall-mounted coat rack (pull-down)

*made of steel with fine powder-coated finish, 2
wire fixings on wall including magnet for fixing to
wall*

0736.167 435,50
0736.198 435,50

CUT STUDIO TASCHIDE

B x H x T IN CM
W x H x D IN CM

BESCHREIBUNG
DESCRIPTION

BESTELL-NR.
ORDER-NO.

EURO
EURO

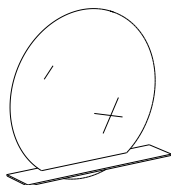

Spiegel mit Ablagebord

aus Massivholz, offenporig lackiert oder natur geölt

Mirror with shelf

in solid wood, open-pore lacquer finish or natural oiled

30,0 x 30,0 x 16,5	Basisfarbe	<i>Basic colour</i>	0797.__	309,40
	Akzentfarbe	<i>Accent colour</i>	0797.__	320,10
	Ulme *	<i>Elm *</i>	0797.04	303,50
	Eiche *	<i>Oak *</i>	0797.12	309,40
	Nussbaum *	<i>Walnut *</i>	0797.16	320,10
	Ø 30 cm		<i>dia. 30 cm</i>	
45,0 x 45,0 x 16,5	Basisfarbe	<i>Basic colour</i>	0798.__	347,50
	Akzentfarbe	<i>Accent colour</i>	0798.__	353,40
	Ulme *	<i>Elm *</i>	0798.04	336,80
	Eiche *	<i>Oak *</i>	0798.12	341,50
	Nussbaum *	<i>Walnut *</i>	0798.16	353,40
	Ø 45 cm		<i>dia. 45 cm</i>	
75,0 x 75,0 x 16,5	Basisfarbe	<i>Basic colour</i>	0791.__	479,60
	Akzentfarbe	<i>Accent colour</i>	0791.__	490,30
	Ulme *	<i>Elm *</i>	0791.04	466,50
	Eiche *	<i>Oak *</i>	0791.12	467,70
	Nussbaum *	<i>Walnut *</i>	0791.16	485,50
	Ø 75 cm		<i>dia. 75 cm</i>	
100,0 x 100,0 x 16,5	Basisfarbe	<i>Basic colour</i>	0796.__	527,20
	Akzentfarbe	<i>Accent colour</i>	0796.__	536,70
	Ulme *	<i>Elm *</i>	0796.04	515,30
	Eiche *	<i>Oak *</i>	0796.12	516,50
	Nussbaum *	<i>Walnut *</i>	0796.16	530,70
	Ø 100 cm		<i>dia. 100 cm</i>	

* Quick Ship Lieferung nur für Ausführung Ulme, Eiche und Nussbaum natur geölt möglich.
Paketversandfähig sind die Spiegel Ø 30, Ø 45, Ø 75 cm.
* Spiegel mit Ablage 0797. lieferbar solange der Vorrat reicht.
Bitte vor Bestellung anfragen.

* Quick Ship delivery only available for natural oiled elm, oak and walnut finishes.
Only mirrors in Ø 30, 45, 75 cm can be sent via parcel service.
* Mirror with solid wood shelf 0797. available while stocks last.
Please enquire when ordering

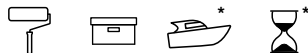

CUT STUDIO TASCHIDE

B x H x T IN CM
W x H x D IN CM

BESCHREIBUNG
DESCRIPTION

BESTELL-NR.
ORDER-NO.

EURO
EURO



Ablagebord

aus Massivholz, offenporig lackiert oder natur geölt
je nach Wandbeschaffenheit ist die Ablage mit ca. 5 - 8 kg belastbar

Shelf

in solid wood, with open-pore lacquer finish or natural oiled
max. load on shelf approx. 5-8kg depending on condition of wall

30,0 x 2,5 x 16,5

Basisfarbe	Basic colour	0792.____	142,80
Akzentfarbe	Accent colour	0792.____	149,90
Ulme *	Elm *	0792.04	135,70
Eiche *	Oak *	0792.12	138,00
Nussbaum *	Walnut *	0792.16	145,20

45,0 x 2,5 x 16,5

Basisfarbe	Basic colour	0793.____	148,80
Akzentfarbe	Accent colour	0793.____	155,90
Ulme *	Elm *	0793.04	140,40
Eiche *	Oak *	0793.12	142,80
Nussbaum *	Walnut *	0793.16	154,70

60,0 x 2,5 x 16,5

Basisfarbe	Basic colour	0794.____	161,80
Akzentfarbe	Accent colour	0794.____	171,40
Ulme *	Elm *	0794.04	149,90
Eiche *	Oak *	0794.12	153,50
Nussbaum *	Walnut *	0794.16	165,40

* Quick Ship Lieferung nur für Ausführung Ulme, Eiche und Nussbaum natur geölt möglich.

* Quick Ship delivery only available for natural oiled elm, oak and walnut finishes.

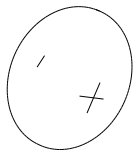

Spiegel

Spiegelglas (6 mm) mit Trägerplatte (Kante schwarz)

Mirror

Mirror glass (6mm) on back panel (black edge)

Ø 30 x 2,5

Spiegel *	Mirror *	0799.	198,70
-----------	----------	-------	--------

Ø 45 x 2,5

Spiegel *	Mirror *	0801.	232,00
-----------	----------	-------	--------

Ø 75 x 2,5

Spiegel *	Mirror *	0802.	266,60
-----------	----------	-------	--------

* Quick Ship und Paketversand für Ø 30, Ø 45, Ø 75 cm möglich.

* Quick Ship delivery via parcel service only available for mirrors in Ø 30, Ø 45, Ø 75 cm.



3,2 x 15,0 x 6,5



Wandhaken

aus Massivholz, offenporig lackiert oder natur geölt

Wall hook

in solid wood, open-pore lacquer finish or natural oiled

Basisfarbe	Basic colour	0795.____	51,20
Akzentfarbe	Accent colour	0795.____	53,60
Ulme *	Elm *	0795.04	45,20
Eiche *	Oak *	0795.12	46,40
Nussbaum *	Walnut *	0795.16	48,80

* Quick Ship Lieferung nur für Ausführung Ulme, Eiche und Nussbaum natur geölt möglich.

* Quick Ship delivery only available for elm, oak and natural oiled walnut finishes.

Mindestbestellmenge für kostenfreien Versand: 2 Stück
Mindestbestellmenge für Bevorratungsrabatt: 20 Stück
Ausführungen können hierbei gemischt werden.

Minimum order for free delivery: 2 pieces
Minimum order for stock discount: 20 pieces
Different finishes can be combined in stock order.

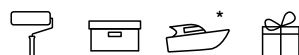

ELECTRIC
SCHÖNBUCH TEAM

B x H x T IN CM
W x H x D IN CM

BESCHREIBUNG
DESCRIPTION

BESTELL-NR.
ORDER-NO.

EURO
EURO

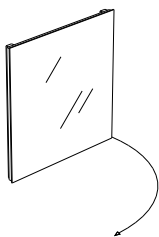

Aufklappbarer Wandspiegel

Tiefe 4,5 cm, zum Verdecken eines Sicherungskastens bzw. Safe,
Kanten Trägerplatte: Chrom Optik,
Montage ist L oder R angeschlagen möglich

Hinged wall mirror

depth 4.5 cm, to conceal a fusebox or safe,
edges of back panel: chrome effect,
can be mounted with hinge to L or R

60 x 60	60 x 60	0981.	445,10
60 x 90	60 x 90	0982.B6.	482,00

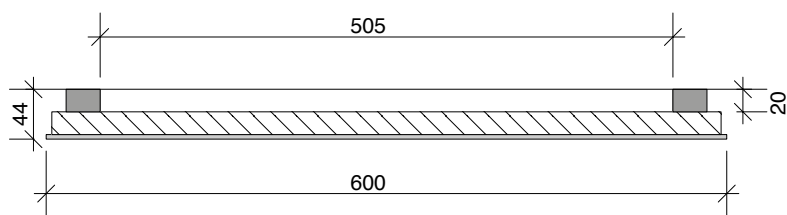

FRISBI
ENRICO TONUCCI

B x H x T IN CM
W x H x D IN CM

BESCHREIBUNG
DESCRIPTION

BESTELL-NR.
ORDER-NO.

EURO
EURO

Ø 34,0 x 11,0 x 35,0

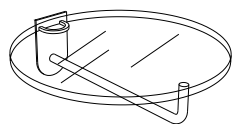

Wandgarderobe mit runder Glasablage
Glas 12 mm und 1 Trägerstange, Klarglas mit
Beschlägen in Chrom glänzend oder Rauchglas
mit Beschlägen in Messing massiv matt

clear *clear*
smoke *smoke*

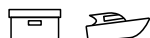

Wall-mounted coat rack with circular glass top
*glass 12mm thick, and 1 hanging rail, clear with
polished chrome fittings or smoked glass with
matt solid brass fittings*

0934.92.90 360,60
0934.102.101 391,50

34,0 x 11,0 x 35,0

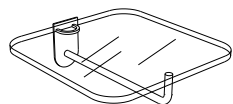

Wandgarderobe mit quadratischer Glasablage
Glas 12 mm und 1 Trägerstange, Klarglas mit
Beschlägen in Chrom glänzend oder Rauchglas
mit Beschlägen in Messing massiv matt

clear *clear*
smoke *smoke*

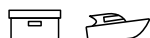

Wall-mounted coat rack with square glass top
*glass 12mm thick, and 1 hanging rail, clear with
polished chrome fittings or smoked glass with
matt solid brass fittings*

0933.92.90 384,40
0933.102.101 415,30

GEO BAO-NGHI DROSTE

B x H x T IN CM
W x H x D IN CM

BESCHREIBUNG
DESCRIPTION

BESTELL-NR.
ORDER-NO.

EURO
EURO

45,0 x 45,0 x 3,0



Spiegel Quadrat

Stahl, pulverbeschichtet schwarz, Feinstruktur
schwarz *black*



Mirror, square

powder-coated steel black, fine structure

1413.198

367,70

45,0 x 45,0 x 3,0

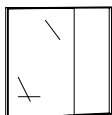

Spiegel Rechteck

Stahl, pulverbeschichtet schwarz, Feinstruktur
schwarz *black*



Mirror, rectangular

powder-coated steel black, fine structure

1414.198

367,70

45,0 x 45,0 x 3,0

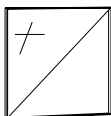

Spiegel Dreieck

Stahl, pulverbeschichtet schwarz, Feinstruktur
schwarz *black*



Mirror, triangle

powder-coated steel black, fine structure

1415.198

395,10

45,0 x 45,0 x 3,0

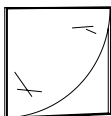

Spiegel Viertelkreis

Stahl, pulverbeschichtet schwarz, Feinstruktur
schwarz *black*



Mirror, quarter circle

powder-coated steel black, fine structure

1416.198

401,00

45,0 x 45,0 x 3,0



Spiegel Halboval

Stahl, pulverbeschichtet schwarz, Feinstruktur
schwarz *black*



Mirror, semi-oval

powder-coated steel black, fine structure

1417.198

374,80

WANDAUFHÄNGUNG

WALL FIXTURE

Bitte beachten Sie die Aufhängepunkte bei der Kombination der Spiegel.

Please note: Wall fixtures attached as follows.

Rückseite / Reverse side

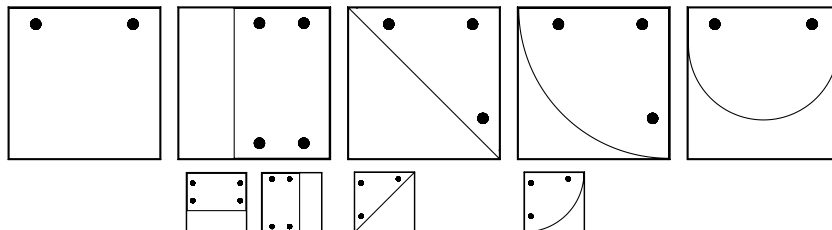

GRACE
SEBASTIAN HERKNER

B x H x T IN CM
W x H x D IN CM

BESCHREIBUNG
DESCRIPTION

BESTELL-NR.
ORDER-NO.

EURO
EURO

72,0 x 70,0 x 46,7

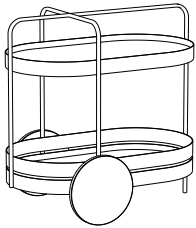

Servierwagen

pulverbeschichtet, obere Ablage aus Klarglas
hinterlackiert, untere Ablage lackiert
gleichmäßige Belastung bis 15 kg möglich

nachtblau
rosenholz
schwarz
grau-weiß

night blue
rosewood
black
grey white



Serving trolley

*finely-structured powder-coated finish, top shelf
in clear glass lacquered on reverse side, lower
shelf in lacquered MDF
holds up to 15kg when evenly distributed*

1140.172	1.420,90
1140.173	1.420,90
1140.198	1.420,90
1140.208	1.420,90

HANS
STUDIO TASCHIDE

B x H x T IN CM
W x H x D IN CM

BESCHREIBUNG
DESCRIPTION

BESTELL-NR.
ORDER-NO.

EURO
EURO

Ø 36,0 x 44,0

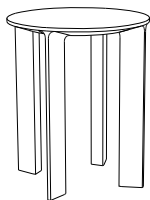

Hocker
aus Massivholz geölt oder offenporig lackiert,
mit 4 Füßen

Basisfarbe	<i>Basic colour</i>
Akzentfarbe	<i>Accent colour</i>
Ulme	<i>Elm</i>
Eiche	<i>Oak</i>
Nussbaum	<i>Walnut</i>

gleichmässige Belastung bis 180 kg möglich
Mindestbestellmenge für Bevorratungsrabatt: 10 Stück
Ausführungen können hierbei gemischt werden.



Stool
*in solid wood natural oiled or with open-pore
lacquer finish, with 4 legs*

1400.__	397,50
1400.__	420,10
1400.04	376,00
1400.12	380,80
1400.16	453,40

*holds up to 180kg when evenly distributed
Minimum order for stock discount: 10 pieces
Different finishes can be combined in stock order.*

HESPERIDE CARSTEN GOLLNICK

B x H x T IN CM W x H x D IN CM	BESCHREIBUNG DESCRIPTION	BESTELL-NR. ORDER-NO.	EURO EURO
26,0 x 54,0 x 26,0	Einstellspiegel Massivholz geölt	Mirror stand <i>solid wood natural oiled</i>	
	Eiche <i>Oak</i> Nussbaum <i>Walnut</i>	5424.12 5424.16	284,40 303,50

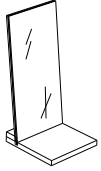

26,0 x 6,5 x 26,0	Holzkästchen Massivholz geölt oder offenporig lackiert	Wooden organiser <i>solid wood natural oiled or open-pore lacquer finish</i>	
	Eiche <i>Oak</i> neonpink <i>neon pink</i> Nussbaum <i>Walnut</i> neonorange <i>neon orange</i>	5420.12 5420.771 5420.16 5420.76	147,60 207,10 159,50 188,00

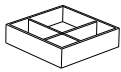

Mindestbestellmenge für Beorratungsrabatt: 10 Stück
Ausführungen können hierbei gemischt werden

*Minimum order for stock discount: 10 pieces
Different finishes can be combined in stock order.*



13,0 x 6,5 x 26,0	Holzkästchen Massivholz geölt oder offenporig lackiert	Wooden organiser <i>solid wood natural oiled or open-pore lacquer finish</i>	
	Eiche <i>Oak</i> neonpink <i>neon pink</i> Nussbaum <i>Walnut</i> neonorange <i>neon orange</i>	5426.12 5426.771 5426.16 5426.76	139,20 194,00 149,90 184,50

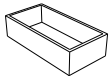

Mindestbestellmenge für Beorratungsrabatt: 10 Stück
Ausführungen können hierbei gemischt werden

*Minimum order for stock discount: 10 pieces
Different finishes can be combined in stock order.*



13,0 x 6,5 x 26,0	Holzkästchen Massivholz geölt oder offenporig lackiert	Wooden organiser <i>solid wood natural oiled or open-pore lacquer finish</i>	
	Eiche <i>Oak</i> neonpink <i>neon pink</i> Nussbaum <i>Walnut</i> neonorange <i>neon orange</i>	5427.12 5427.771 5427.16 5427.76	142,80 197,50 154,70 185,60

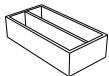

Mindestbestellmenge für Beorratungsrabatt: 10 Stück
Ausführungen können hierbei gemischt werden

*Minimum order for stock discount: 10 pieces
Different finishes can be combined in stock order.*



HESPERIDE
CARSTEN GOLLNICK

B x H x T IN CM
W x H x D IN CM

BESCHREIBUNG
DESCRIPTION

BESTELL-NR.
ORDER-NO.

EURO
EURO

26,0 x 6,5 x 35,5

Holzkästchen
Massivholz geölt oder offenporig lackiert

Wooden organiser
solid wood natural oiled or open-pore lacquer finish

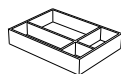

Eiche	Oak	5835.12	167,80
neonpink	neon pink	5835.771	232,00
Nussbaum	Walnut	5835.16	179,70
neonorange	neon orange	5835.76	209,40

5835.12	167,80
5835.771	232,00
5835.16	179,70
5835.76	209,40

Mindestbestellmenge für Bevorratungsrabatt: 10 Stück
Ausführungen können hierbei gemischt werden

Minimum order for stock discount: 10 pieces
Different finishes can be combined in stock order.



26,0 x 6,0 x 26,0

Briefsortierer
Massivholz geölt

Letter sorter
solid wood natural oiled

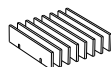

Eiche	Oak	5421.12	158,30
Nussbaum	Walnut	5421.16	183,30

5421.12	158,30
5421.16	183,30

In den Werkstätten des Dominikus-Ringeisen-Werks im Kloster Maria Bildhausen gefertigt.
Mindestbestellmenge für Bevorratungsrabatt: 10 Stück
Ausführungen können hierbei gemischt werden.

Made in the Dominikus Ringeisen workshops at the monastery of Maria Bildhausen.
Minimum order for stock discount: 10 pieces
Different finishes can be combined in stock order.



26,0 x 30,0 x 10,0

Vase
Massivholz geölt
Glasvase auf Gehrung verklebt

Vase
solid wood natural oiled
glass vase with mitre-bonded joints

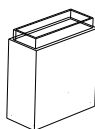

Eiche	Oak	5422.12	374,80
Nussbaum	Walnut	5422.16	403,40

5422.12	374,80
5422.16	403,40

In den Werkstätten des Dominikus-Ringeisen-Werks im Kloster Maria Bildhausen gefertigt.
Mindestbestellmenge für Bevorratungsrabatt: 10 Stück
Ausführungen können hierbei gemischt werden.

Made in the Dominikus Ringeisen workshops at the monastery of Maria Bildhausen.
Minimum order for stock discount: 10 pieces
Different finishes can be combined in stock order.

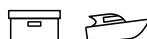

JUSTE
CHRISTIAN HAAS

B x H x T IN CM
W x H x D IN CM

BESCHREIBUNG
DESCRIPTION

BESTELL-NR.
ORDER-NO.

EURO
EURO

67,3 x 50,0 x 31,2

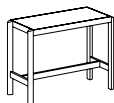

Konsoltisch S

aus Massivholz offenporig lackiert .46 schwarz,
Einlage Keramikfliese

Console table S

in solid wood with open-pore lacquer finish in .46
black, ceramic tile insert

sandy bay

sandy bay

0860.232

930,60

sea mist

sea mist

0860.233

930,60

ivory black

ivory black

0860.230

930,60

desert sun

desert sun

0860.234

930,60

marinière

marinière

0860.231

930,60



97,8 x 80,0 x 31,2

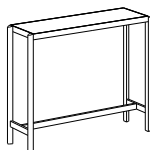

Konsoltisch M

aus Massivholz offenporig lackiert .46 schwarz,
Einlage Keramikfliese

Console table M

in solid wood with open-pore lacquer finish in .46
black, ceramic tile insert

ivory black

ivory black

0861.230

1.049,60

sandy bay

sandy bay

0861.232

1.049,60

sea mist

sea mist

0861.233

1.049,60

desert sun

desert sun

0861.234

1.049,60

marinière

marinière

0861.231

1.049,60



126,8 x 80,0 x 31,2

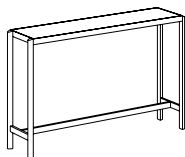

Konsoltisch L

aus Massivholz offenporig lackiert .46 schwarz,
Einlage Keramikfliese

Console table L

in solid wood with open-pore lacquer finish in .46
black, ceramic tile insert

ivory black

ivory black

0862.230

1.110,30

sandy bay

sandy bay

0862.232

1.110,30

sea mist

sea mist

0862.233

1.110,30

desert sun

desert sun

0862.234

1.110,30

marinière

marinière

0862.231

1.110,30



LEAN
CHRISTOPH HAUF

B x H x T IN CM
W x H x D IN CM

BESCHREIBUNG
DESCRIPTION

BESTELL-NR.
ORDER-NO.

EURO
EURO

69,7 x 183,0 x 0,6

Spiegel für Ecke
6 mm stark auf Trägerplatte,
rückseitig lackiert .44 zement, 2 Anti-Rutsch-
Füße und Kippschutz (wandmontiert)

Corner mirror
6mm thick, on back panel, lacquered on reverse
side in .44 cement, 2 non-slip feet,
anti-tip bracket (wall mounted)

Spiegel

Mirror

0925.

489,10

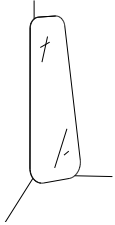

KIPPSCHUTZ

ANTI-TIP BRACKET

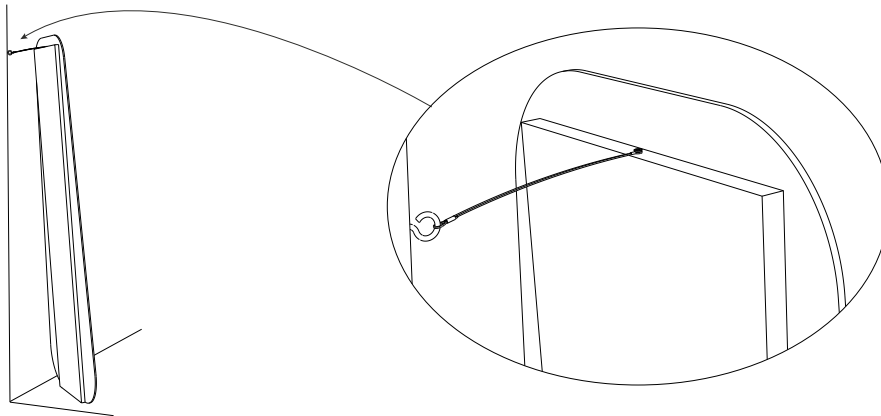

LEFT
F/P DESIGN

B x H x T IN CM
W x H x D IN CM

BESCHREIBUNG
DESCRIPTION

BESTELL-NR.
ORDER-NO.

EURO
EURO

Ø 32,0 x 170,0



Garderobenständer

aus pulverbeschichtetem Stahl, Haken in .198
pulverbeschichtet schwarz Feinstruktur, Belas-
tung bis 10 kg möglich

schwarz

black



Coat stand

in powder-coated steel, hooks in .198 black finely
structured powder-coated finish
holds up to 10kg when evenly distributed

1540.198.198

332,00

LINE APARTMENT 8

B x H x T IN CM
W x H x D IN CM

BESCHREIBUNG
DESCRIPTION

BESTELL-NR.
ORDER-NO.

EURO
EURO

6,0 x 170,0 x 4,0

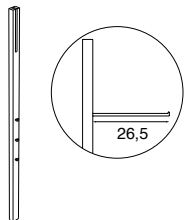

Wandgarderobe

lackiertes oder furniertes MDF, ausklappbare Mantelstange und 3 Haken in Chrom .90 glänzend, .98 matt und .89 Rauchchrom, sowie in PVD Beschichtung .787 schwarz oder .785 Messing

Wall-mounted coat rack

lacquered or veneered MDF, fold-out coat rod and 3 hooks in .90 polished, .98 matt or .89 smoked chrome, as well as in PVD-coated .787 black or .785 brass

Haken Chrom glänzend *Hook polished chrome*

Basisfarbe	<i>Basic colour</i>	1730.__.90	349,90
Akzentfarbe	<i>Accent colour</i>	1730.__.90	360,60
Hochglanz	<i>High-gloss colour</i>	1730.__.90	492,70
Eiche (10, 11, 14, 15*)	<i>Oak (10, 11, 14, 15*)</i>	1730.__.90	354,60
Nussbaum	<i>Walnut</i>	1730.01.90	360,60
Eiche	<i>Oak</i>	1730.12.90	354,60
neonpink	<i>neon pink</i>	1730.771.90	424,80

Haken Chrom matt *Hook matt chrome*

Basisfarbe	<i>Basic colour</i>	1730.__.98	372,50
Akzentfarbe	<i>Accent colour</i>	1730.__.98	384,40
Hochglanz	<i>High-gloss colour</i>	1730.__.98	516,50
Eiche (10, 11, 14, 15*)	<i>Oak (10, 11, 14, 15*)</i>	1730.__.98	378,40
Nussbaum	<i>Walnut</i>	1730.01.98	380,80
Eiche	<i>Oak</i>	1730.12.98	384,40
neonpink	<i>neon pink</i>	1730.771.98	449,80

Haken Rauchchrom *Hook chrome, smoked*

Basisfarbe	<i>Basic colour</i>	1730.__.89	397,50
Akzentfarbe	<i>Accent colour</i>	1730.__.89	408,20
Hochglanz	<i>High-gloss colour</i>	1730.__.89	541,40
Eiche (10, 11, 14, 15*)	<i>Oak (10, 11, 14, 15*)</i>	1730.__.89	401,00
Nussbaum	<i>Walnut</i>	1730.01.89	402,20
Eiche	<i>Oak</i>	1730.12.89	408,20

Haken Messing *Hook brass*

Basisfarbe	<i>Basic colour</i>	1730.__.785	399,80
Akzentfarbe	<i>Accent colour</i>	1730.__.785	410,50
Hochglanz	<i>High-gloss colour</i>	1730.__.785	555,70
Eiche (10, 11, 14, 15*)	<i>Oak (10, 11, 14, 15*)</i>	1730.__.785	404,60
Nussbaum	<i>Walnut</i>	1730.01.785	422,50
Eiche	<i>Oak</i>	1730.12.785	426,00

Haken schwarz *Hook black*

Basisfarbe	<i>Basic colour</i>	1730.__.787	399,80
Akzentfarbe	<i>Accent colour</i>	1730.__.787	410,50
Hochglanz	<i>High-gloss colour</i>	1730.__.787	555,70
Eiche (10, 11, 14, 15*)	<i>Oak (10, 11, 14, 15*)</i>	1730.__.787	404,60
Nussbaum	<i>Walnut</i>	1730.01.787	422,50
Eiche	<i>Oak</i>	1730.12.787	426,00
neonpink	<i>neon pink</i>	1730.771.787	420,10

* .15 Weisses gebürstet matt lieferbar solange der Vorrat reicht.
Bitte vor Bestellung anfragen.

* .15 matt oak, brushed white available while stocks last.
Please enquire when ordering.



LINE APARTMENT 8

B x H x T IN CM
W x H x D IN CM

BESCHREIBUNG
DESCRIPTION

BESTELL-NR.
ORDER-NO.

EURO
EURO

6,0 x 170,0 x 4,0



magnetisches Element
lackiert, ohne Klapp- und Taschenhaken

Magnetic element
lacquer finish, without pull-down rail and bag hooks

Basisfarbe	Basic colour	1731.___	303,50
Akzentfarbe	Accent colour	1731.___	313,00
Hochglanz	High-gloss colour	1731.___	445,10
neonpink	neon pink	1731.771	355,80

Magnetpins separat bestellen.

Please order magnetic pins separately.

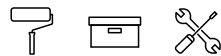

Magnetpins

Magnetic pins

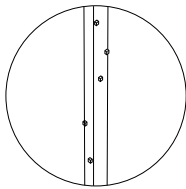

Chrom glänzend Polished chrome

1720. 11,90

Set mit 5 Stück - Preis pro Set

Set of 5 pieces - price per set

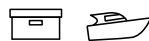

6,0 x 170,0 x 4,0



Dekoelement
lackiert, ohne Klapp- und Taschenhaken

Decorative element
lacquered, without pull-down hook or bag hooks

Basisfarbe	Basic colour	1732.___	235,60
Akzentfarbe	Accent colour	1732.___	247,50
Hochglanz	High-gloss colour	1732.___	382,00
neonpink	neon pink	1732.771	284,40



24,0 x 170,0 x 4,0

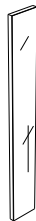

Spiegel
auf lackierter oder furnierter Trägerplatte

Mirror
on lacquered or veneered back panel

Basisfarbe	Basic colour	1735.___	328,40
Akzentfarbe	Accent colour	1735.___	335,60
Hochglanz	High-gloss colour	1735.___	368,90
Eiche (10, 11, 14, 15*)	Oak (10, 11, 14, 15*)	1735.___	333,20
Nussbaum	Walnut	1735.01	343,90
Eiche	Oak	1735.12	333,20
neonpink	neon pink	1735.771	393,90

* .15 Weiss-eiche gebürstet matt lieferbar solange der Vorrat reicht.
Bitte vor Bestellung anfragen.

* .15 matt oak, brushed white available while stocks last.
Please enquire when ordering.



MALA EARNEST STUDIO

B x H x T IN CM
W x H x D IN CM

BESCHREIBUNG
DESCRIPTION

BESTELL-NR.
ORDER-NO.

EURO
EURO

75,0 x 43,0 x 30,0



Bank
deckend lackiert, Platte aus MDF, Untergestell aus Buche massiv oder Untergestell und Platte aus Nussbaum massiv geölt oder Ahorn massiv gebleicht, klar lackiert, auch als Ablage nutzbar

Bench
fully lacquered, with seat in MDF and leg frame in solid beech or with both seat and leg frame in oiled natural solid walnut or bleached solid maple with clear varnish finish
Can also be used as occasional table

Basisfarbe	<i>Basic colour</i>	1025.__	474,80
Akzentfarbe	<i>Accent colour</i>	1025.__	487,90
Nussbaum	<i>Walnut</i>	1025.16	760,40
Ahorn	<i>Maple</i>	1025.200	673,50

Kissen bitte separat bestellen

Please order cushion separately

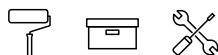

120,0 x 43,0 x 30,0

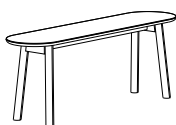

Bank
deckend lackiert, Platte aus MDF, Untergestell aus Buche massiv oder Untergestell und Platte aus Nussbaum massiv geölt oder Ahorn massiv gebleicht, klar lackiert, auch als Ablage nutzbar

Bench
fully lacquered, with seat in MDF and leg frame in solid beech or with both seat and leg frame in oiled natural solid walnut or bleached solid maple with clear varnish finish
Can also be used as occasional table

Basisfarbe	<i>Basic colour</i>	1026.__	526,00
Akzentfarbe	<i>Accent colour</i>	1026.__	540,30
Nussbaum	<i>Walnut</i>	1026.16	868,70
Ahorn	<i>Maple</i>	1026.200	783,00

Kissen bitte separat bestellen

Please order cushion separately

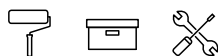

MATCH JEHS + LAUB

B x H x T IN CM
W x H x D IN CM

BESCHREIBUNG
DESCRIPTION

BESTELL-NR.
ORDER-NO.

EURO
EURO

80,0 x 10,0 x 25,0

Konsole
Metall, pulverbeschichtet
zur Wandmontage

Console
powder-coated metal, wall-mounted



weiß *white*
schieferschwarz *slate black*
rosenholz *rosewood*

5200.195 729,50
5200.215 729,50
5200.173 729,50

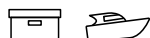

105,0 x 10,0 x 20,0

Garderobe horizontal
Metall, pulverbeschichtet, 2 Mantelstangen und
3 Mantelhaken
zur Wandmontage

Coat rack, horizontal
powder-coated metal, wall-mounted
2 coat rods and 3 coat hooks

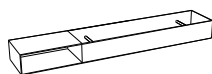

weiß *white*
schieferschwarz *slate black*
rosenholz *rosewood*

5210.195 779,40
5210.215 779,40
5210.173 779,40

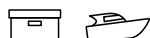

25,0 x 50,0 x 25,0

Schirmständer
Metall, pulverbeschichtet

Umbrella stand
powder-coated metal

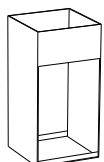

weiß *white*
schieferschwarz *slate black*
rosenholz *rosewood*

5215.195 565,30
5215.215 565,30
5215.173 565,30

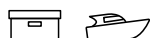

50,0 x 25,0 x 50,0

Beistelltisch T1
Metall, pulverbeschichtet

Side table T1
powder-coated metal

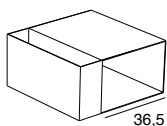

weiß *white*
schieferschwarz *slate black*
rosenholz *rosewood*

5250.195 729,50
5250.215 729,50
5250.173 729,50

Die Tische sind in unterschiedlichen Positionen einsetzbar.

Table can be used in various positions.

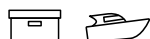

50,0 x 25,0 x 50,0

Beistelltisch T2
Metall, pulverbeschichtet

Side table T2
powder-coated metal

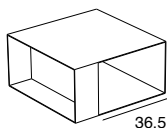

weiß *white*
schieferschwarz *slate black*

5251.195 649,70
5251.215 649,70

Die Tische sind in unterschiedlichen Positionen einsetzbar.

Table can be used in various positions.



MATCH
JEHS + LAUB

B x H x T IN CM
W x H x D IN CM

BESCHREIBUNG
DESCRIPTION

BESTELL-NR.
ORDER-NO.

EURO
EURO

25,0 x 50,0 x 25,0

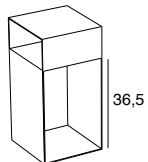

Beistelltisch T3

Metall, pulverbeschichtet

weiß *white*
schiefer-schwarz *slate black*
rosenholz *rosewood*

Die Tische sind in unterschiedlichen Positionen einsetzbar.

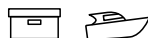

Side table T3

powder-coated metall

5252.195 585,50
5252.215 585,50
5252.173 585,50

Table can be used in various positions.

25,0 x 50,0 x 25,0

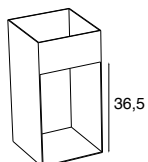

Beistelltisch T4

Metall, pulverbeschichtet

weiß *white*

Die Tische sind in unterschiedlichen Positionen einsetzbar.



Side table T4

powder-coated metall

5253.195 549,80

Table can be used in various positions.

NICK
CHRISTIAN HAAS

B x H x T IN CM
W x H x D IN CM

BESCHREIBUNG
DESCRIPTION

BESTELL-NR.
ORDER-NO.

EURO
EURO

51,0 x 5,5 x 4,4



Wandgarderobe
mit 3 Haken
aus Massivholz geölt oder offenporig lackiert

Wall-mounted cat rack
with 3 hooks
in solid wood natural oiled or with open-pore
lacquer finish

Basisfarbe *Basic colour*
Akzentfarbe *Accent colour*
Eiche * *Oak **

1120.___ 124,90
1120.___ 129,70
1120.12 120,20

* Quick Ship Lieferung nur für Ausführung Eiche natur geölt
möglich.

* Quick Ship only for oak oiled finish.

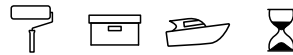

85,0 x 5,5 x 4,4



Wandgarderobe
mit 5 Haken
aus Massivholz geölt oder offenporig lackiert

Wall-mounted cat rack
with 5 hooks
in solid wood natural oiled or with open-pore
lacquer finish

Basisfarbe *Basic colour*
Akzentfarbe *Accent colour*
Eiche * *Oak **

1121.___ 159,50
1121.___ 165,40
1121.12 149,90

* Quick Ship Lieferung nur für Ausführung Eiche natur geölt
möglich.

* Quick Ship only for oak oiled finish.

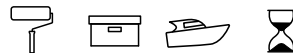

NINI APARTMENT 8

B x H x T IN CM
W x H x D IN CM

BESCHREIBUNG
DESCRIPTION

BESTELL-NR.
ORDER-NO.

EURO
EURO

40,0 x 43,5 x 30,0



Hocker
aus Massivholz geölt oder offenporig lackiert
mit 4 Füßen
auch als Beistelltisch verwendbar
gleichmässige Belastung bis 180 kg möglich

Basisfarbe	<i>Basic colour</i>
Akzentfarbe	<i>Accent colour</i>
Eiche	<i>Oak</i>
Nussbaum	<i>Walnut</i>

Passendes Kissen 0681 separat bestellen
Mindestbestellmenge für Bevorratungsrabatt: 10 Stück
Ausführungen können hierbei gemischt werden.



Stool
*in solid wood natural oiled or with open-pore
lacquer finish, with 4 legs
also serves as an occasional table
holds up to 180kg when evenly distributed*

1410.__	357,00
1410.__	376,00
1410.12	335,60
1410.16	451,00

*Please order matching seat cushion 0681 separately
Minimum order for stock discount: 10 pieces
Different finishes can be combined in stock order.*

PIN
MARC VENOT

B x H x T IN CM
W x H x D IN CM

BESCHREIBUNG
DESCRIPTION

BESTELL-NR.
ORDER-NO.

EURO
EURO

32,5 x 14,3 x 6,3

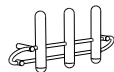

Wandgarderobe

aus pulverbeschichtetem Stahl mit 3 verschiebbaren Klapphaken, .46 Lack schwarz, Gegengewicht aus .91 Messing

schwarz

black

Wall-mounted coat rack

made of powder-coated steel with 3 sliding pull-down hooks, lacquered in .46 black, counterweight made of .91 brass

0730.

297,50



65,0 x 14,3 x 6,3

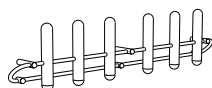

Wandgarderobe

aus pulverbeschichtetem Stahl mit 6 verschiebbaren Klapphaken, .46 Lack schwarz, Gegengewicht aus .91 Messing

schwarz

black

Wall-mounted coat rack

made of powder-coated steel with 6 sliding pull-down hooks, lacquered in .46 black, counterweight made of .91 brass

0731.

430,80



PINA
LAURENT BATISSE

B x H x T IN CM
W x H x D IN CM

BESCHREIBUNG
DESCRIPTION

BESTELL-NR.
ORDER-NO.

EURO
EURO

36,0 x 37,0 x 12,0

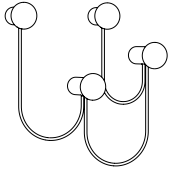

Wandgarderobe mit 4 Haken

Stahl, pulverbeschichtet Feinstruktur

rosenholz *rosewood*
schwarz *black*
zitrusgelb *citrus yellow*



Wall-mounted coat rack, 4 hooks

steel, with finely-structured powder-coated finish

0851.173 296,30
0851.198 296,30
0851.206 296,30

57,5 x 47,5 x 12,0

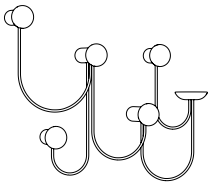

Wandgarderobe mit 5 Haken und 1 Ablageschale

Stahl, pulverbeschichtet Feinstruktur

rosenholz *rosewood*
schwarz *black*
zitrusgelb *citrus yellow*



Wall-mounted coat rack, 5 hooks and 1 trinkets tray

steel, with finely-structured powder-coated finish

0850.173 414,10
0850.198 414,10
0850.206 414,10

PIVOT

JORGE PENSI DESIGNSTUDIO

B x H x T IN CM
W x H x D IN CM

BESCHREIBUNG
DESCRIPTION

BESTELL-NR.
ORDER-NO.

EURO
EURO

Ø 42,0 x 170,0



Garderobenständer

pulverbeschichtet oder furniert klar lackiert mit 5 drehbaren (360°) Haken
Die Haken haben unterschiedliche Längen (2 x 21,5 cm, 3 x 17,9 cm)
gleichmässige Belastung bis 25 kg möglich

schneeweiß
granit
Nussbaum
Eiche

snow white
granite
Walnut
Oak



Coat stand

powder-coated or veneered with clear lacquer finish
with 5 hooks that can be rotated through 360°
hooks are of different lengths:
2 x 121,5 cm, 3 x 17,9 cm
holds up to 25kg when evenly distributed

1660.167
1660.196
1660.769
1660.770

614,00
614,00
972,20
972,20

Ø 25,0



Schirmhalter

Das Nachrüsten an einen vorhandenen Garderobenständer ist möglich

Chrom

Chrome

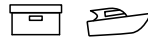

Umbrella holder

Can be retrofitted to existing coat stand

1661.90

128,50

RACK F/P DESIGN

B x H x T IN CM
W x H x D IN CM

BESCHREIBUNG
DESCRIPTION

BESTELL-NR.
ORDER-NO.

EURO
EURO

Ø 55,0 x 170,0



Runder Garderobenständer

pulverbeschichtet oder Rauchchrom glänzend aus quadratischem Metallrohr (1 cm x 1 cm) die senkrechten Stäbe sind mit den beiden Ringen verschraubt, Lieferung zerlegt gleichmässige Belastung bis 40 kg möglich

weiß	<i>white</i>	1590.78	310,60
schwarz	<i>black</i>	1590.79	310,60
Rauchchrom	<i>smoked chrome</i>	1590.89	486,70



Circular coat stand

powder-coated or polished smoked chrome square-section metal tube (1 cm x 1 cm) uprights are screwed to the two rings supplied non-assembled holds up to 40kg when evenly distributed

60,0 x 170,0 x 38,0

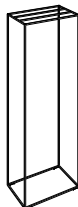

Rechteckiger Garderobenständer

pulverbeschichtet oder Rauchchrom glänzend aus quadratischem Metallrohr (1 cm x 1 cm) die senkrechten Stäbe sind mit den beiden Rahmen verschraubt, Lieferung zerlegt in dem oberen Rahmen befinden sich noch 2 zusätzliche Verbindungsstangen zum Abhängen von Kleiderbügeln gleichmässige Belastung bis 40 kg möglich

weiß	<i>white</i>	1595.78	355,80
schwarz	<i>black</i>	1595.79	355,80
Rauchchrom	<i>smoked chrome</i>	1595.89	524,80



Square coat stand

powder-coated or polished smoked chrome square-section metal tube (1 cm x 1 cm) uprights supplied but not installed; these must be screwed to both frames, upper frame contains 2 additional connecting rails from which coat hangers can be hung holds up to 40kg when evenly distributed

60,0 x 10,0 x 30,0



Wandhängende Garderobe

pulverbeschichtet oder Rauchchrom glänzend aus quadratischem Metallrohr (1 cm x 1 cm) fest verschweisst

weiß	<i>white</i>	1598.78	295,10
schwarz	<i>black</i>	1598.79	295,10
Rauchchrom	<i>smoked chrome</i>	1598.89	447,40

Optionale Glasabdeckplatte separat bestellen!



Wall-mounted coat rack

powder-coated or polished smoked chrome square-section metal tube (1 cm x 1 cm) joints welded together

weiß	<i>white</i>	1598.78	295,10
schwarz	<i>black</i>	1598.79	295,10
Rauchchrom	<i>smoked chrome</i>	1598.89	447,40

Please order optional glass top separately!

60,0 x 0,4 x 30,0



Glasabdeckplatte

für Wandgarderobe 1598 farblich passend in weiß oder schwarz hinterlackiertem Glas oder Rauchglas Einscheiben-Sicherheitsglas (ESG) mit erhöhter Stoß- und Schlagfestigkeit, Mehrpreis

Lackfarbe	<i>lacquer finish</i>	1594.____	115,40
smoke	<i>smoke</i>	1594.102	103,50

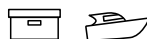

Glass top

for wall-mounted coat rack 1598 colour matching in white or black lacquered on reverse side or smoked glass tempered glass with high impact resistance Surcharge

Lackfarbe	<i>lacquer finish</i>	1594.____	115,40
smoke	<i>smoke</i>	1594.102	103,50

RACK F/P DESIGN

B x H x T IN CM
W x H x D IN CM

BESCHREIBUNG
DESCRIPTION

BESTELL-NR.
ORDER-NO.

EURO
EURO

1,0 x 4,0 x 4,0

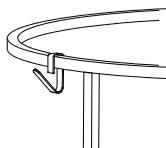

Haken
pulverbeschichtet oder Rauchchrom glänzend
weiß *white*
schwarz *black*
Rauchchrom *smoked chrome*

Set mit 4 Stück - Preis pro Set

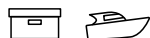

Hook
powder-coated or polished smoked chrome
1593.78 57,10
1593.79 57,10
1593.89 104,70

Set of 4 pieces - Price per set

Ø 30,0 x 59,0

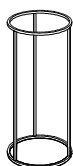

Schirmständer
rund, pulverbeschichtet oder Rauchchrom glänzend
aus quadratischem Metallrohr (1 cm x 1 cm)
fest verschweisst
umgedreht auch als Beistelltisch verwendbar
weiß *white*
schwarz *black*
Rauchchrom *smoked chrome*

in Rauchchrom nur als Schirmständer verwendbar.



Umbrella stand
circular, powder-coated or polished smoked chrome
square metal tube (1 cm x 1 cm)
rigidly welded
can be inverted for use as side table
1591.78 253,50
1591.79 253,50
1591.89 436,70

in smoked chrome only usable as umbrella stand.

30,0 x 59,0 x 30,0

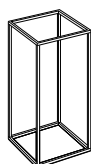

Schirmständer
quadratisch, pulverbeschichtet oder Rauchchrom glänzend
aus quadratischem Metallrohr (1 cm x 1 cm)
fest verschweisst
umgedreht auch als Beistelltisch verwendbar
weiß *white*
schwarz *black*
Rauchchrom *smoked chrome*

in Rauchchrom nur als Schirmständer verwendbar.



Umbrella stand
square, powder-coated or polished smoked chrome
square metal tube (1 cm x 1 cm)
rigidly welded
can be inverted for use as side table
1596.78 289,20
1596.79 289,20
1596.89 449,80

in smoked chrome only usable as umbrella stand.

70,0 x 70,0 x 25,0

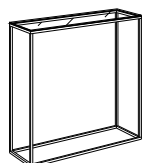

Konsoltisch
rechteckig, pulverbeschichtetes oder Rauchchrom glänzendes Gestell, aus quadratischem Metallrohr (1 cm x 1 cm)
Glasabdeckplatte farblich passend in weiß oder schwarz hinterlackiertem Glas oder Rauchglas
weiß *white*
schwarz *black*
Rauchchrom *smoked chrome*

Die Ausführung Rauchchrom wird zerlegt geliefert, die pulverbeschichteten Konsoltische sind verschweisst, die Glasplatte (ESG) wird jeweils mit Fixierung aufgelegt.



Console table
rectangular, powder-coated or polished smoked chrome frame, square-section metal tube (1 cm x 1 cm)
colour matching glass top in white or black lacquered on reverse side or smoked glass
1597.78 453,40
1597.79 453,40
1597.89 833,00

Smoked chrome version is supplied non-assembled, the powder-coated console tables are welded, the (ESG) glass top is always mounted by way of fixing.

REVUE

ANNA-MARIA NILSSON

B x H x T IN CM
W x H x D IN CM

BESCHREIBUNG
DESCRIPTION

BESTELL-NR.
ORDER-NO.

EURO
EURO

57,5 x 85,5 x 6,5

Zeitungshalter
aus Stahldraht Ø 8 mm, pulverbeschichtet
schwarz .79

Newspaper holder
in steel tubing Ø 8 mm, in powder-coated black
.79

schwarz *black*

1421.79

165,40

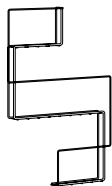

SIMETRIA
BESAU MARGUERRE

B x H x T IN CM
W x H x D IN CM

BESCHREIBUNG
DESCRIPTION

BESTELL-NR.
ORDER-NO.

EURO
EURO

35,0 x 35,0 x 14,0



Wandelement Quadrat S
deckend lackiert, mit 1 Tür
2 Fachböden, verstellbar und herausnehmbar
Montage ist L oder R angeschlagen möglich

Basisfarbe *Basic colour*
Akzentfarbe *Accent colour*



Wall-mounted cabinet, square S
fully lacquered, 1 door
2 shelves, adjustable and removable
wall fixture included

3160.__ 564,10
3160.__ 586,70

45,0 x 45,0 x 14,0

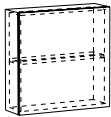

Wandelement Quadrat M
deckend lackiert, mit 1 Tür
1 Fachboden, verstellbar und herausnehmbar
Montage ist L oder R angeschlagen möglich

Basisfarbe *Basic colour*
Akzentfarbe *Accent colour*



Wall-mounted cabinet, square M
fully lacquered, 1 door
1 shelf, adjustable and removable
wall fixture included

3161.__ 599,80
3161.__ 623,60

70,0 x 70,0 x 18,0

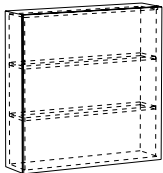

Wandelement Quadrat L
deckend lackiert, mit 1 Tür
2 Fachböden, verstellbar und herausnehmbar
Montage ist L oder R angeschlagen möglich

Basisfarbe *Basic colour*
Akzentfarbe *Accent colour*

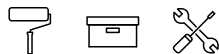

Wall-mounted cabinet, square L
fully lacquered, 1 door
2 shelves, adjustable and removable
wall fixture included

3162.__ 729,50
3162.__ 759,20

22,5 x 70,0 x 14,0

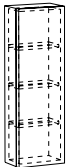

Wandelement Rechteck
deckend lackiert, mit 1 Tür
3 Fachböden, verstellbar und herausnehmbar
Montage ist L oder R angeschlagen möglich

Basisfarbe *Basic colour*
Akzentfarbe *Accent colour*



Wall-mounted cabinet, rectangular
fully lacquered, 1 door
3 shelves, adjustable and removable
wall fixture included

3163.__ 705,70
3163.__ 734,20

Ø 45,0 x 14,0

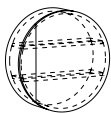

Wandelement Kreis S
deckend lackiert, mit 1 Tür
2 fixierte Fachböden
Montage ist L oder R angeschlagen möglich

Basisfarbe *Basic colour*
Akzentfarbe *Accent colour*



Wall-mounted cabinet, circle S
fully lacquered, 1 door
2 fixed shelves
wall fixture included

3164.__ 684,30
3164.__ 710,40

SIMETRIA
BESAU MARGUERRE

B x H x T IN CM
W x H x D IN CM

BESCHREIBUNG
DESCRIPTION

BESTELL-NR.
ORDER-NO.

EURO
EURO

Ø 70,0 x 18,0

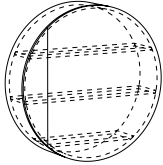

Wandelement Kreis M
deckend lackiert, mit 1 Tür
3 fixierte Fachböden
Montage ist L oder R angeschlagen möglich

Basisfarbe *Basic colour*
Akzentfarbe *Accent colour*

Bitte bei der Bestellung Türanschlag L oder R angeben.



Wall-mounted cabinet, circle M
fully lacquered, 1 door
3 fixed shelves
wall fixture included

3165.L/R.___
3165.L/R.___

865,10
898,40

22,5 x 45,0 x 14,0

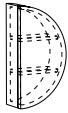

Wandelement Halbkreis S
deckend lackiert, mit 1 Tür
2 fixierte Fachböden
Montage ist L oder R angeschlagen möglich

Basisfarbe *Basic colour*
Akzentfarbe *Accent colour*



Wall-mounted cabinet, semi-circle S
fully lacquered, 1 door
2 fixed shelves
wall fixture included

3166.___
3166.___

636,70
661,60

35,0 x 70,0 x 14,0

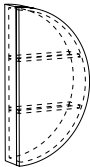

Wandelement Halbkreis M
deckend lackiert, mit 1 Tür
2 fixierte Fachböden
Montage ist L oder R angeschlagen möglich

Basisfarbe *Basic colour*
Akzentfarbe *Accent colour*



Wall-mounted cabinet, semi-circle M
fully lacquered, 1 door
2 fixed shelves
wall fixture included

3167.___
3167.___

696,20
723,50

SKETCH
JEHS + LAUB

B x H x T IN CM
W x H x D IN CM

BESCHREIBUNG
DESCRIPTION

BESTELL-NR.
ORDER-NO.

EURO
EURO

51,8 x 180,0 x 45,1

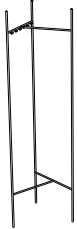

Garderobenständer mit 6 Haken
pulverbeschichtet oder Chrom glänzend
gleichmäßige Belastung bis 18 kg möglich
schwarz *black*
Chrom *Chrome*

Coat stand with 6 hooks
powder-coated or polished chrome
holds up to 18kg when evenly distributed

1670.79 399,80
1670.90 467,70



1,5 x 180,0 x 21,5



Wandgarderobe
pulverbeschichtet oder Chrom glänzend
schwarz *black*
Chrom *Chrome*

Wall-mounted coat rack
powder-coated or polished chrome

1671.79 182,10
1671.90 207,10



80,0 x 84,5 x 7,0

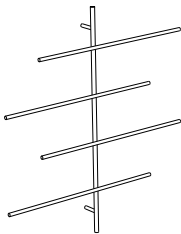

Zeitungshalter
für bis zu 8 Zeitschriften
pulverbeschichtet oder Chrom glänzend
schwarz *black*
Chrom *Chrome*

Newspaper holder
for up to 8 magazines
powder-coated or polished chrome

1672.79 303,50
1672.90 372,50



SKID F/P DESIGN

B x H x T IN CM
W x H x D IN CM

BESCHREIBUNG
DESCRIPTION

BESTELL-NR.
ORDER-NO.

EURO
EURO

45,0 x 170,0 x 54,0



Garderobenständer

Garderobenrahmen in .94 Edelstahl gebürstet oder .139 pulverbeschichtet schieferschwarz, oben halbrunde Leiste aus Massivholz gleichmässige Belastung bis 45 kg möglich

Leiste Nussbaum *Rail trim walnut*

Edelstahl *stainless steel* 1582.94.01

Leiste Eiche *Rail trim oak*

Edelstahl *stainless steel* 1582.94.770 460,50

Leiste Nussbaum *Rail trim walnut*

schieferschwarz *slate black* 1582.139.01 422,50

Bitte den optionalen Schirmhalter separat bestellen.

Coat stand

frame in .94 brushed stainless steel or .139 slate black powder-coated finish, with semi-circular rail trim in solid wood with clear lacquer finish holds up to 45kg when evenly distributed

Please order optional umbrella holder separately.



60,0 x 170,0 x 54,0



Garderobenständer

Garderobenrahmen in .94 Edelstahl gebürstet oder .139 pulverbeschichtet schieferschwarz, oben halbrunde Leiste aus Massivholz gleichmässige Belastung bis 45 kg möglich

Leiste Nussbaum *Rail trim walnut*

Edelstahl *stainless steel* 1580.94.01 472,40

Leiste Eiche *Rail trim oak*

Edelstahl *stainless steel* 1580.94.770 472,40

Leiste Nussbaum *Rail trim walnut*

schieferschwarz *slate black* 1580.139.01 443,90

Bitte den optionalen Schirmhalter separat bestellen.

Coat stand

frame in .94 brushed stainless steel or .139 slate black powder-coated finish, with semi-circular rail trim in solid wood with clear lacquer finish holds up to 45kg when evenly distributed

Please order optional umbrella holder separately.

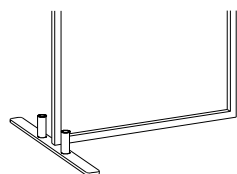

Schirmhalter

2 Edelstahlrohre mit Kunststoffeinsatz Ergänzung zu den Garderobenständern 1580 und 1582, werkseitige Montage

Edelstahl *stainless steel*

Ein Nachrüsten des Schirmhalters vor Ort ist nicht möglich!

Umbrella holder

2 stainless steel tubes with plastic insert Optional accessory for coat stands 1580 and 1582, fitted by factory

1583.94 88,10

Retrofitting locally is not possible!

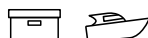

SKID
F/P DESIGN

B x H x T IN CM
W x H x D IN CM

BESCHREIBUNG
DESCRIPTION

BESTELL-NR.
ORDER-NO.

EURO
EURO

1,5 x 7,5 x 3,5



Haken
für Mantelstange der Garderobenständer 1582
und 1580
Set mit 4 Stück - Preis pro Set
Edelstahl *stainless steel*

Hook
for coat rail of coat stand 1582 and 1580
Set of 4 - Price per set

1570.94

69,00

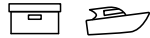

57,0 x 56,0 x 40,0

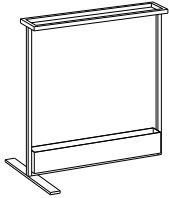

Schirmständer
mit Tropfwanne, gebürstet oder pulverbeschich-
tet
Edelstahl *stainless steel*
schieferschwarz *slate black*

Umbrella stand
with drip tray, brushed or powder-coated

1584.94

503,40

1584.139

460,50



SLED
DANIEL WEHRLI

B x H x T IN CM
W x H x D IN CM

BESCHREIBUNG
DESCRIPTION

BESTELL-NR.
ORDER-NO.

EURO
EURO

50,0 x 73,5 x 33,5

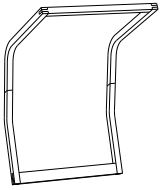

Wandgarderobe

zweiteilig, aus Massivholz mit 3 verdeckten Haken in Eiche geölt oder offenporig lackiert gleichmäßige Belastung der Garderobenstange bis 15 kg und der Haken bis je 5 kg möglich

Eiche *Oak*
schwarz *black*

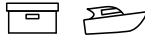

Wall-mounted coat rack

2-part, in solid wood with 3 concealed hooks, natural oiled oak or with open pore lacquer finish the coat rail holds up to 15 kg and the hooks up to 5 kg each when evenly distributed

0890.12 392,70
0890.46 392,70

80,0 x 73,5 x 33,5

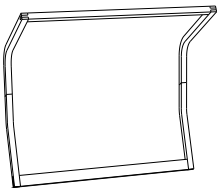

Wandgarderobe

zweiteilig, aus Massivholz mit 4 verdeckten Haken in Eiche geölt oder offenporig lackiert gleichmäßige Belastung der Garderobenstange bis 15 kg und der Haken bis je 5 kg möglich

Eiche *Oak*
schwarz *black*

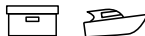

Wall-mounted coat rack

2-part, in solid wood with 4 concealed hooks, natural oiled oak or with open pore lacquer finish the coat rail holds up to 15 kg and the hooks up to 5 kg each when evenly distributed

0891.12 411,70
0891.46 411,70

SLIM CHRISTIAN HAAS

B x H x T IN CM
W x H x D IN CM

BESCHREIBUNG
DESCRIPTION

BESTELL-NR.
ORDER-NO.

EURO
EURO

33,0 x 170,0 x 34,0

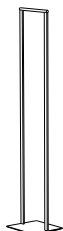

Garderobenständer

aus Stahl, pulverbeschichtet Feinstruktur, Fussplatte Stahl, Garderobenstange Ø 18 mm rund mit senkrechtem 4-Kantrohr verschweisst, für ca. 3-4 Kleiderbügel
gleichmäßige Belastung bis 40 kg möglich

rosenholz *rosewood*
schwarz *black*

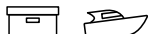

Coat stand

in powder-coated steel, fine structure, steel base plate, circular-section coat rail Ø 18mm welded to square-section tubular uprights, carries approx. 3-4 coat hangers
holds up to 40kg when evenly distributed

1556.173 473,60
1556.198 380,80

52,0 x 170,0 x 34,0

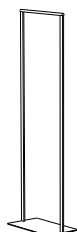

Garderobenständer

aus Stahl, pulverbeschichtet Feinstruktur, Fussplatte Stahl, Garderobenstange Ø 18 mm rund mit senkrechtem 4-Kantrohr verschweisst, für ca. 5-6 Kleiderbügel
gleichmäßige Belastung bis 40 kg möglich

rosenholz *rosewood*
schwarz *black*

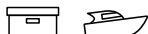

Coat stand

in powder-coated steel, fine structure, steel base plate, circular-section coat rail Ø 18mm welded to square-section tubular uprights, carries approx. 5-6 coat hangers
holds up to 40kg when evenly distributed

1555.173 504,60
1555.198 412,90

SLOT

SEBASTIAN HERKNER

B x H x T IN CM
W x H x D IN CM

BESCHREIBUNG
DESCRIPTION

BESTELL-NR.
ORDER-NO.

EURO
EURO

24,0 x 156,0 x 22,4



Wandgarderobe, lackiert

2 Hängebeschläge (L 20 cm) in .90 Chrom glänzend

Basisfarbe *Basic colour*
Akzentfarbe *Accent colour*
Hochglanz *High-gloss colour*



Wall-mounted coat rack, lacquered

2 hanging rails (L 20 cm) in .90 polished chrome

1606.___ 329,60
1606.___ 347,50
1606.___ 415,30

24,0 x 156,0 x 22,4



Wandgarderobe mit Spiegelfront

2 Hängebeschläge (L 20 cm) in .90 Chrom glänzend

Basisfarbe *Basic colour*
Akzentfarbe *Accent colour*
Hochglanz *High-gloss colour*



Wall-mounted coat rack with mirrored front

2 hanging rails (L 20 cm) in .90 polished chrome

1607.___ 421,30
1607.___ 443,90
1607.___ 529,60

24,0 x 156,0 x 22,4



Wandgarderobe mit Glasfront (Optiwhite)

hinterlackiertes Glas, 4 mm, 2 Hängebeschläge (L 20 cm) in .90 Chrom glänzend

Basisfarbe *Basic colour*
Akzentfarbe *Accent colour*
Hochglanz *High-gloss colour*



Wall-mounted coat rack with glass front (Opti-white)

lacquered on reverse side, 4mm thick, 2 hanging rails (L 20 cm) in .90 polished chrome

1608.___ 432,00
1608.___ 454,60
1608.___ 545,00

24,0 x 156,0 x 22,4

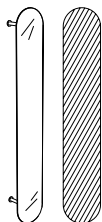

Wandgarderobe mit Glasfront (Strukturglas)

hinterlackiertes Glas, 4 mm, 2 Hängebeschläge (L 20 cm) in .90 Chrom glänzend

Basisfarbe *Basic colour*
Akzentfarbe *Accent colour*
Hochglanz *High-gloss colour*



Wall-mounted coat rack with glass front (textured glass)

lacquered on reverse side, 4mm thick, 2 hanging rails (L 20 cm) in .90 polished chrome

1612.___ 759,20
1612.___ 780,60
1612.___ 885,40

Ø 24 x 22,4



Wandgarderobe, lackiert

1 Hängebeschlag (L 20 cm) in .90 Chrom glänzend

Basisfarbe *Basic colour*
Akzentfarbe *Accent colour*
Hochglanz *High-gloss colour*













Wall-mounted coat rack, lacquered

1 hanging rail (L 20 cm) in .90 polished chrome

1609.___ 204,70
1609.___ 216,60
1609.___ 254,70

SLOT
SEBASTIAN HERKNER

B x H x T IN CM W x H x D IN CM	BESCHREIBUNG DESCRIPTION	BESTELL-NR. ORDER-NO.	EURO EURO
Ø 24 x 22,4 	Wandgarderobe mit Spiegelfront 1 Hängebeschlag (L 20 cm) in .90 Chrom glänzend	Wall-mounted coat rack with mirrored front 1 hanging rail (L 20 cm) in .90 polished chrome	
	Basisfarbe <i>Basic colour</i>	1610.___	254,70
	Akzentfarbe <i>Accent colour</i>	1610.___	273,70
	Hochglanz <i>High-gloss colour</i>	1610.___	322,50
	 		
Ø 24 x 22,4 	Wandgarderobe mit Glasfront (Optiwhite) hinterlackiertes Glas, 4 mm, 1 Hängebeschlag (L 20 cm) in .90 Chrom glänzend	Wall-mounted coat rack with glass front (Optiwhite) lacquered on reverse side, 4mm thick, 1 hanging rail (L 20 cm) in .90 polished chrome	
	Basisfarbe <i>Basic colour</i>	1611.___	260,60
	Akzentfarbe <i>Accent colour</i>	1611.___	278,50
	Hochglanz <i>High-gloss colour</i>	1611.___	328,40
	 		
Ø 24 x 22,4  	Wandgarderobe mit Glasfront (Strukturglas) hinterlackiertes Glas, 4 mm, 1 Hängebeschlag (L 20 cm) in .90 Chrom glänzend	Wall-mounted coat rack with glass front (textured glass) lacquered on reverse side, 4mm thick, 1 hanging rail (L 20 cm) in .90 polished chrome	
	Basisfarbe <i>Basic colour</i>	1613.___	316,50
	Akzentfarbe <i>Accent colour</i>	1613.___	329,60
	Hochglanz <i>High-gloss colour</i>	1613.___	391,50
	 		

STICKS

MICHAEL SCHWEBIUS

B x H x T IN CM
W x H x D IN CM

BESCHREIBUNG
DESCRIPTION

BESTELL-NR.
ORDER-NO.

EURO
EURO

67 x 166 x 51



Garderobenständer

aus Massivholz geölt oder offenporig lackiert
6 Stäbe (5-eckiger Querschnitt)
Kerbe an den Stäben zum Einhängen von Garderobe
gleichmässige Belastung bis 15 kg möglich

Eiche	<i>Oak</i>
neonpink	<i>neon pink</i>
Nussbaum	<i>Walnut</i>
Esche schwarz	<i>Ash, black</i>
Esche schneeweiß	<i>Ash, snow white</i>
Esche nachtblau	<i>Ash, night blue</i>

In den Werkstätten des Dominikus-Ringeisen-Werks im Kloster Maria Bildhausen gefertigt.



Coat stand

in solid wood finished with natural oil or open-pore lacquer
6 rods with pentagonal cross section
notches to hold hangers
holds up to 15kg when evenly distributed

1650.12	387,90
1650.771	479,60
1650.16	451,00
1650.19	435,50
1650.21	435,50
1650.51	479,60

Made in the Dominikus Ringeisen workshops at the monastery of Maria Bildhausen.

53,0 x 120,0 x 40,0



Garderobenständer klein

aus Massivholz geölt oder offenporig lackiert,
5 Stäbe (5-eckiger Querschnitt),
Kerbe an den Stäben zum Einhängen von Garderobe
gleichmässige Belastung bis 10 kg möglich

Eiche	<i>Oak</i>
Esche rosa *	<i>Ash, rose *</i>

In den Werkstätten des Dominikus-Ringeisen-Werks im Kloster Maria Bildhausen gefertigt.

* .31 rosa lieferbar solange der Vorrat reicht.
Bitte vor Bestellung anfragen.



Coat stand small

in solid wood finished with natural oil or open-pore lacquer
5 rods with pentagonal cross section
notches to hold hangers
holds up to 10kg when evenly distributed

1651.12	346,30
1651.31	316,50

Made in the Dominikus Ringeisen workshops at the monastery of Maria Bildhausen.

* .31 rose available while stocks last.
Please enquire when ordering.

TANI E-GGS

B x H x T IN CM
W x H x D IN CM

BESCHREIBUNG
DESCRIPTION

BESTELL-NR.
ORDER-NO.

EURO
EURO

120,0 x 41,3 x 40,0



Bank mit Ablage

Esche massiv, offenporig lackiert, .16 Nussbaum massiv, natur geölt oder .12 Eiche massiv, natur geölt, Stahluntergestell
Sitzschale lackiert: Untergestell in Farbe der Sitzschale lackiert
Sitzschale in Nussbaum oder Eiche: Untergestell pulverbeschichtet und .46 schwarz lackiert

Basisfarbe	<i>Basic colour</i>	1771.___	1.075,80
Akzentfarbe	<i>Accent colour</i>	1771.___	1.130,50
Eiche / schwarz	<i>Oak / black</i>	1771.12.79	979,40
Nussbaum / schwarz	<i>Walnut / black</i>	1771.16.79	1.194,80

Kissen separat bestellen.

Bench with storage

*solid ash with open-pore lacquered finish, .16 natural oiled solid walnut or .12 natural oiled solid oak, steel leg frame
lacquered seat: leg frame is lacquered to match walnut or oak seat: leg frame is powder-coated with a .46 black lacquer finish*

Please order cushion separately.



40,0 x 3,5 x 40,0

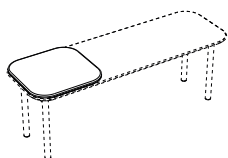

Kissen für Bank mit Schaumfüllung

Stoffe (PG S0)	<i>Fabrics (PG S0)</i>	1773.___	229,70
Stoffe (PG S1)	<i>Fabrics (PG S1)</i>	1773.___	254,70
Stoffe (PG S2)	<i>Fabrics (PG S2)</i>	1773.___	273,70
Stoffe (PG S3)	<i>Fabrics (PG S3)</i>	1773.___	277,30
Stoffe (PG S4)	<i>Fabrics (PG S4)</i>	1773.___	363,00
Weißpolster	<i>customer's own fabric</i>	1773.166	196,40

Stoffbedarf für Kundenstoff: 40 cm x 140 cm für unifarbene Stoffe

Customer's own fabric: 40 cm x 140 cm required for plain-coloured fabrics



80,0 x 3,5 x 40,0

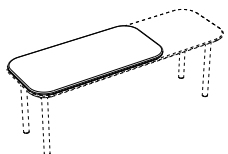

Kissen für Bank mit Schaumfüllung

Stoffe (PG S0)	<i>Fabrics (PG S0)</i>	1774.___	315,30
Stoffe (PG S1)	<i>Fabrics (PG S1)</i>	1774.___	349,90
Stoffe (PG S2)	<i>Fabrics (PG S2)</i>	1774.___	385,60
Stoffe (PG S3)	<i>Fabrics (PG S3)</i>	1774.___	390,30
Stoffe (PG S4)	<i>Fabrics (PG S4)</i>	1774.___	565,30
Weißpolster	<i>customer's own fabric</i>	1774.166	227,30

Stoffbedarf für Kundenstoff: 90 cm x 140 cm für unifarbene Stoffe

Customer's own fabric: 90 cm x 140 cm required for plain-coloured fabrics



TILDA ETC. ETC.

B x H x T IN CM
W x H x D IN CM

BESCHREIBUNG
DESCRIPTION

BESTELL-NR.
ORDER-NO.

EURO
EURO

Ø 63,2 x 170,0

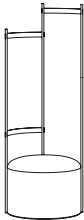

Garderobenständer mit Hocker

aus Stahl, pulverbeschichtet Feinstruktur
schwarz .198,
gepolsterter Hocker mit Schaumstofffüllung,
gleichmäßige Belastung der Garderobe bis 20
kg möglich

Leder (PG L)	<i>Leather (PG L)</i>	1560.____	1.714,80
Stoffe (PG S0)	<i>Fabrics (PG S0)</i>	1560.____	1.483,90
Stoffe (PG S1)	<i>Fabrics (PG S1)</i>	1560.____	1.550,60
Stoffe (PG S2)	<i>Fabrics (PG S2)</i>	1560.____	1.632,70
Stoffe (PG S3)	<i>Fabrics (PG S3)</i>	1560.____	1.638,60
Stoffe (PG S4)	<i>Fabrics (PG S4)</i>	1560.____	1.974,20

für Kundenstoff: Stoffbedarf: 150 cm x 140 cm
Lederbedarf: 2,4 qm

Coat stand with integrated seat

*in steel, powder-coated black, fine structure
.198,
upholstered foam seat,
coat stand holds up to 20 kg when evenly distri-
buted*

1560.____	1.714,80
1560.____	1.483,90
1560.____	1.550,60
1560.____	1.632,70
1560.____	1.638,60
1560.____	1.974,20

*Customer's own fabric: 150 cm x 140 cm required for plain-colou-
red fabrics
leather: 2.4 sqm*



Ø 18 x 1,5



Ablage für Garderobenständer

aus Stahl, pulverbeschichtet Feinstruktur
schwarz .198,
dreh- und höhenverstellbarer,
Befestigung nur an Stange wie abgebildet, nur
eine Ablage möglich

schwarz *black*



Optional tray for coat stand

*in steel, powder-coated black, fine structure
.198,
position as required,
tray to be attached as shown, only one shelf*

1561.198 110,70

TRACE
DANTE BONUCCELLI

B x H x T IN CM
W x H x D IN CM

BESCHREIBUNG
DESCRIPTION

BESTELL-NR.
ORDER-NO.

EURO
EURO



B x H x T IN CM W x H x D IN CM	BESCHREIBUNG DESCRIPTION	BESTELL-NR. ORDER-NO.	EURO EURO
60,0 x 7,8 x 2,7	Wandgarderobe aus Massivholz, offenporig lackiert oder klar lackiert	Wall-mounted coat rack <i>in solid wood, with open-pore lacquer finish or clear finish</i>	
	Basisfarbe <i>Basic colour</i>	1010.___	226,10
	Akzentfarbe <i>Accent colour</i>	1010.___	238,00
	Eiche <i>Oak</i>	1010.770	221,30
	max. 12 Haken einsetzbar	<i>max. 12 hooks can be fitted</i>	
90,0 x 7,8 x 2,7	Basisfarbe <i>Basic colour</i>	1011.___	261,80
	Akzentfarbe <i>Accent colour</i>	1011.___	274,90
	Eiche <i>Oak</i>	1011.770	255,90
		max. 19 Haken einsetzbar	<i>max. 19 hooks can be fitted</i>
120,0 x 7,8 x 2,7	Basisfarbe <i>Basic colour</i>	1012.___	298,70
	Akzentfarbe <i>Accent colour</i>	1012.___	310,60
	Eiche <i>Oak</i>	1012.770	292,70
		max. 27 Haken einsetzbar	<i>max. 27 hooks can be fitted</i>
150,0 x 7,8 x 2,7	Basisfarbe <i>Basic colour</i>	1013.___	341,50
	Akzentfarbe <i>Accent colour</i>	1013.___	352,20
	Eiche <i>Oak</i>	1013.770	335,60
		max. 34 Haken einsetzbar	<i>max. 34 hooks can be fitted</i>
180,0 x 7,8 x 2,7	Basisfarbe <i>Basic colour</i>	1014.___	383,20
	Akzentfarbe <i>Accent colour</i>	1014.___	399,80
	Eiche <i>Oak</i>	1014.770	377,20
		max. 42 Haken einsetzbar	<i>max. 42 hooks can be fitted</i>
	Bitte Haken separat bestellen.	<i>Please order hooks separately.</i>	



1,0 x 1,0 x 6,5



BESCHREIBUNG DESCRIPTION	BESTELL-NR. ORDER-NO.	EURO EURO
Haken Aluminium natur eloxiert oder schwarz eloxiert	Hook <i>natural or black anodised aluminium</i>	
Aluminium <i>aluminium</i>	1015.95	22,60
schwarz <i>black</i>	1015.87	28,60
Das Nachrüsten an eine vorhandene Hakenleiste ist möglich, geringer Montageaufwand. Preis pro Stück Mindestbestellmenge für kostenfreien Versand: 3 Stück	<i>Hooks can easily be retrofitted, minimal assembly required. Price per piece Minimum order for free delivery: 3 pieces</i>	



45,0 x 64,0 x 2,7

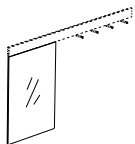

BESCHREIBUNG DESCRIPTION	BESTELL-NR. ORDER-NO.	EURO EURO
Spiegel zur Befestigung an der Hakenleiste nicht verschiebbar, auf Trägerplatte	Mirror <i>for fitting to hook rail non-sliding, mirror on back panel</i>	
Spiegel <i>Mirror</i>	1006.	234,40
Das Nachrüsten an eine vorhandene Hakenleiste ist möglich.	<i>For hook rail, mounted on non-sliding back panel. Can be retrofitted.</i>	



TRACE
DANTE BONUCCELLI

B x H x T IN CM
W x H x D IN CM

BESCHREIBUNG
DESCRIPTION

BESTELL-NR.
ORDER-NO.

EURO
EURO

45,0 x 144,0 x 2,7

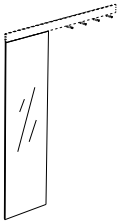

Spiegel
zur Befestigung an der Hakenleiste
nicht verschiebbar, auf Trägerplatte

Spiegel *Mirror*

Das Nachrüsten an eine vorhandene Hakenleiste ist möglich.



Mirror
for fitting to hook rail
non-sliding, mirror on back panel

1007.

278,50

For hook rail, mounted on non-sliding back panel. Can be retro-fitted.

TUB

SEBASTIAN HERKNER

B x H x T IN CM
W x H x D IN CM

BESCHREIBUNG
DESCRIPTION

BESTELL-NR.
ORDER-NO.

EURO
EURO

55,0 x 170,0 x 42,4

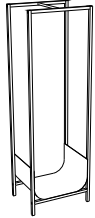

Garderobenständer

aus Massivholz geölt oder offenporig lackiert
Wanne aus pulverbeschichtetem Metall
gleichmäßige Belastung bis 15 kg möglich

Eiche / granit

Oak / granite

schwarz / schwarz

black / black



Coat stand

in solid wood natural oiled or with open-pore lacquer finish, tub in powder-coated metal holds up to 15kg when evenly distributed

1440.12.150

614,00

1440.46.79

645,00

90,0 x 80,0 x 32,0



Konsoltisch

aus Massivholz geölt oder offenporig lackiert
Wanne aus pulverbeschichtetem Metall

Eiche / granit

Oak / granite

schwarz / schwarz

black / black



Console table

in solid wood natural oiled or with open-pore lacquer finish, tub in powder-coated metal

1441.12.150

737,80

1441.46.79

759,20

URBAN SCHÖNBUCH TEAM

B x H x T IN CM
W x H x D IN CM

BESCHREIBUNG
DESCRIPTION

BESTELL-NR.
ORDER-NO.

EURO
EURO

80,0 x 40,0 x 39,1

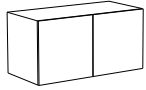

Lowboard mit 2 Türen
deckend lackiert
push-to-open Beschlag, 4 Fussgleiter
schneeweiß *snow white*

Bitte Abdeckplatte, Inneneinteilung, Untergestell und Wandaufhängung separat bestellen.



Lowboard with 2 doors
fully lacquered
push-to-open mechanism, 4 glides

1070.54

790,20

Please order top, internal fittings, legs and wall brackets separately.

80,0 x 105,0 x 39,1

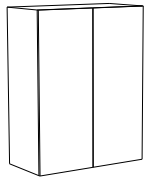

Sideboard mit 2 Türen
deckend lackiert
push-to-open Beschlag, 4 Fussgleiter
schneeweiß *snow white*

Bitte Abdeckplatte, Inneneinteilung, Untergestell und Wandaufhängung separat bestellen.



Sideboard with 2 doors
fully lacquered
push-to-open mechanism, 4 glides

1071.54

898,40

Please order top, internal fittings, legs and wall brackets separately.

80,0 x 105,0 x 39,1

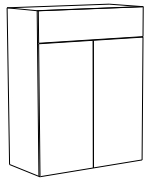

Sideboard mit 2 Türen und 1 Schubkasten
deckend lackiert
push-to-open Beschlag, 4 Fussgleiter
schneeweiß *snow white*

Bitte Abdeckplatte, Inneneinteilung, Untergestell und Wandaufhängung separat bestellen.

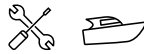

Sideboard with 2 doors and 1 drawer
fully lacquered
push-to-open mechanism, 4 glides

1072.54

1.113,80

Please order top, internal fittings, legs and wall brackets separately.

120,0 x 105,0 x 39,1

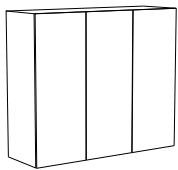

Sideboard mit 3 Türen
deckend lackiert
push-to-open Beschlag, rechte Tür Türanschlag rechts, 4 Fussgleiter
schneeweiß *snow white*

Bitte Abdeckplatte, Inneneinteilung, Untergestell und Wandaufhängung separat bestellen.



Sideboard with 3 doors
fully lacquered
push-to-open mechanism, right hand door hinged right, 4 glides

1073.54

1.130,50

Please order top, internal fittings, legs and wall brackets separately.

120,0 x 105,0 x 39,1

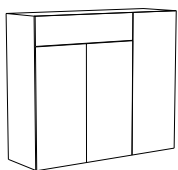

Sideboard mit 3 Türen und 1 Schubkasten
deckend lackiert
push-to-open Beschlag, rechte Tür Türanschlag rechts, 4 Fussgleiter
schneeweiß *snow white*

Bitte Abdeckplatte, Inneneinteilung, Untergestell und Wandaufhängung separat bestellen.











Sideboard with 3 doors and 1 drawer
fully lacquered
push-to-open mechanism, right hand door hinged right, 4 glides

1074.54

1.357,80

Please order top, internal fittings, legs and wall brackets separately.

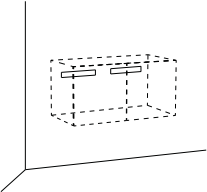
URBAN SCHÖNBUCH TEAM

B x H x T IN CM W x H x D IN CM	BESCHREIBUNG DESCRIPTION	BESTELL-NR. ORDER-NO.	EURO EURO
	1 Fachboden deckend lackiert	1 loose shelf fully lacquered	
38,0 x 34,0	schneeweiß <i>snow white</i> für rechtes Kommodenteil von 1073 und 1074 Wir empfehlen für die Kommoden 4 Fachböden	1075.54 <i>for right handside of 1073 and 1074</i> <i>We recommend 4 shelves</i>	39,30
76,1 x 34,0	schneeweiß <i>snow white</i> für 1070, 1071, 1072, 1073, 1074 Wir empfehlen für die Bank 1 Fachboden und für die Kommoden 3 Fachböden	1077.54 <i>for 1070, 1071, 1072, 1073, 1074</i> <i>We recommend 1 shelf for the bench and 3 shelves for the sideboards</i>	67,80
			
	1 Lochblech-Schuhboden pulverbeschichtet	1 perforated metal shoe shelf powder-coated	
37,9 x 33,6	alusilber <i>silver aluminium</i> für rechtes Kommodenteil von 1073 und 1074, für ca. 2 Paar Schuhe Wir empfehlen für die Kommoden 5 Schuhböden	1076. <i>for right handside of 1073 and 1074, for approx. 2 pairs of shoes</i> <i>We recommend 5 shoe shelves for the sideboards</i>	36,90
76,0 x 33,6	alusilber <i>silver aluminium</i> für 1070 und 1071, 1072, 1073, 1074, für ca. 4 Paar Schuhe Wir empfehlen für die Bank 2 Schuhböden und für die Kommoden 4 Schuhböden	1078. <i>for 1070, 1071, 1072, 1073, 1074, for approx. 4 pairs of shoes</i> <i>We recommend 2 shoe shelves for the bench and 4 shoe shelves for the sideboards</i>	57,10
			
	Abdeckplatten deckend lackiert	Tops fully lacquered	
80,0 x 1,0 x 39,1	schneeweiß <i>snow white</i>	1079.54	110,70
120,0 x 1,0 x 39,1	schneeweiß <i>snow white</i>	1080.54	133,30
	 		
	Wandaufhängung pro Korpus werden 2 Wandaufhängungen benötigt Mehrpreis Set Set Preis pro Set	Wall brackets 2 wall brackets required per body Surcharge 1087. Price per set	34,50
			

URBAN SCHÖNBUCH TEAM

B x H x T IN CM
W x H x D IN CM

BESCHREIBUNG
DESCRIPTION

BESTELL-NR.
ORDER-NO.

EURO
EURO

	Untergestell pulverbeschichtet, Mehrpreis	Leg frame powder-coated, surcharge	
			
1,6 x 12,0 x 38,0	schneeweiß <i>snow white</i> 2 Fussgestelle für Bank 1070 und Kommoden 1071 und 1072	1081. 2 legs for bench 1070. and sideboards 1071 and 1072	221,30
1,6 x 12,0 x 38,0	schneeweiß <i>snow white</i> 3 Fussgestelle für Kommoden 1073 und 1074	1082. 3 legs for sideboards 1073 und 1074	333,20



	Wandgarderobe deckend lackiert Haken in .95 Aluminium natur eloxiert	Wall-mounted coat rack fully lacquered hooks in .95 naturally anodised aluminium	
			
40,0 x 10,0 x 26,5	schneeweiß <i>snow white</i> mit 1 Garderobenstange und 2 Haken	1083.54 with 1 coat rail and 2 hooks	284,40
80,0 x 10,0 x 26,5	schneeweiß <i>snow white</i> mit 2 Garderobenstangen und 3 Haken	1084.54 with 2 coat rails and 3 hooks	329,60



	Spiegel mit deckend lackiertem Rahmen	Mirror with fully lacquered frame	
			
40,0 x 80,0 x 3,0	schneeweiß <i>snow white</i>	1085.54	260,60
40,0 x 120,0 x 3,0	schneeweiß <i>snow white</i>	1086.54	329,60



VIEW APARTMENT 8

B x H x T IN CM
W x H x D IN CM

BESCHREIBUNG
DESCRIPTION

BESTELL-NR.
ORDER-NO.

EURO
EURO

15,0 x 20,0 x 2,3



Wandspiegel XS

mit Massivholzkante, Rückseite lackiert
zum Aufhängen oder Anlehnen

schwarz	<i>black</i>
kieselstein	<i>pebble</i>
nachtblau *	<i>night blue *</i>
altrosa	<i>dusky rose</i>

Mindestbestellmenge für kostenfreien Versand: 1 Stück
Mindestbestellmenge für Bevorratungsrabatt: 10 Stück
Ausführungen können hierbei gemischt werden.

* .51 nachtblau lieferbar solange der Vorrat reicht.



Wall mirror XS

*solid wood frame, lacquered on reverse side
for leaning against or mounting to a wall*

0903.46	216,60
0903.59	216,60
0903.51	210,60
0903.70	216,60

Minimum order for free delivery: 1 piece

Minimum order for stock discount: 10 pieces

Different finishes can be combined in stock order.

** .51 night blue available while stocks last.*

30,0 x 30,0 x 2,3



Wandspiegel S

mit Massivholzkante, Rückseite lackiert
zum Aufhängen oder Anlehnen

schwarz	<i>black</i>
kieselstein	<i>pebble</i>
nachtblau *	<i>night blue *</i>
altrosa	<i>dusky rose</i>

Mindestbestellmenge für kostenfreien Versand: 1 Stück
Mindestbestellmenge für Bevorratungsrabatt: 10 Stück
Ausführungen können hierbei gemischt werden.

* .51 nachtblau lieferbar solange der Vorrat reicht.



Wall mirror S

*solid wood frame, lacquered on reverse side
for leaning against or mounting to a wall*

0902.46	233,20
0902.59	233,20
0902.51	226,10
0902.70	233,20

Minimum order for free delivery: 1 piece

Minimum order for stock discount: 10 pieces

Different finishes can be combined in stock order.

** .51 night blue available while stocks last.*

40,0 x 60,0 x 2,3



Wandspiegel M

mit Massivholzkante, Rückseite lackiert
zum Aufhängen oder Anlehnen

schwarz	<i>black</i>
kieselstein	<i>pebble</i>
nachtblau *	<i>night blue *</i>
altrosa	<i>dusky rose</i>

Mindestbestellmenge für kostenfreien Versand: 1 Stück
Mindestbestellmenge für Bevorratungsrabatt: 10 Stück
Ausführungen können hierbei gemischt werden.

* .51 nachtblau lieferbar solange der Vorrat reicht.



Wall mirror M

*solid wood frame, lacquered on reverse side
for leaning against or mounting to a wall*

0901.46	283,20
0901.59	283,20
0901.51	274,90
0901.70	283,20

Minimum order for free delivery: 1 piece

Minimum order for stock discount: 10 pieces

Different finishes can be combined in stock order.

** .51 night blue available while stocks last.*

50,0 x 120,0 x 2,3

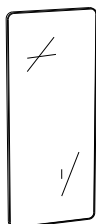

Wandspiegel L

mit Massivholzkante, Rückseite lackiert
zum Aufhängen oder Anlehnen

schwarz	<i>black</i>
kieselstein	<i>pebble</i>
nachtblau *	<i>night blue *</i>
altrosa	<i>dusky rose</i>

Mindestbestellmenge für kostenfreien Versand: 1 Stück
Mindestbestellmenge für Bevorratungsrabatt: 10 Stück
Ausführungen können hierbei gemischt werden.

* .51 nachtblau lieferbar solange der Vorrat reicht.



Wall mirror L

*solid wood frame, lacquered on reverse side
for leaning against or mounting to a wall*

0900.46	374,80
0900.59	374,80
0900.51	364,10
0900.70	374,80

Minimum order for free delivery: 1 piece

Minimum order for stock discount: 10 pieces

Different finishes can be combined in stock order.

** .51 night blue available while stocks last.*

ZINOX WALTER ZWICK

B x H x T IN CM
W x H x D IN CM

BESCHREIBUNG
DESCRIPTION

BESTELL-NR.
ORDER-NO.

EURO
EURO

Ø 40,0 x 180,0



Garderobenständer 3-armig

2 cm Rundrohr, Chrom glänzend oder Edelstahl gebürstet mit Tellerfuß pulverbeschichtet alusilber oder Garderobenständer und Tellerfuß pulverbeschichtet schwarz
Arme haben unterschiedliche Höhen und an den Auslegern (L 15 cm) jeweils 3 Kerben
gleichmäßige Belastung bis 30 kg möglich

schwarz	<i>black</i>
Chrom	<i>Chrome</i>
Edelstahl	<i>stainless steel</i>

Coat stand with 3-arms

2 cm diameter tube, polished chrome or brushed stainless steel with base plate in powder-coated silver aluminum or coat stand and base plate in powder-coated black
with arms at different heights, each arm (15 cm long) with 3 notches
holds up to 30kg when evenly distributed

1850.79	437,90
1850.90	502,20
1850.94	554,50

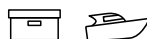

Ø 16,0

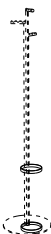

Schirmhalterung

mit Tropfschale, Kunststoff schwarz

schwarz	<i>black</i>
Chrom	<i>Chrome</i>
Edelstahl	<i>stainless steel</i>

Das Nachrüsten an einen vorhandenen Garderobenständer ist möglich.



Umbrella ring

with black plastic drip tray

1853.79	205,90
1853.90	221,30
1853.94	244,00

Can be retrofitted to existing coat stand

Ø 2,0 x 6,0



Wandhaken

Chrom glänzend, Edelstahl gebürstet oder pulverbeschichtet schwarz mit Unterlegscheibe (Durchmesser 4 cm)

schwarz	<i>black</i>
Chrom	<i>Chrome</i>
Edelstahl	<i>stainless steel</i>

Mindestbestellmenge für kostenfreien Versand: 3 Stück
Mindestbestellmenge für Bevorratungsrabatt: 20 Stück
Ausführungen können hierbei gemischt werden.



Wall hook

polished chrome, brushed stainless steel or powder-coated black with underlay disc (diameter 4 cm)

1852.79	30,90
1852.90	38,10
1852.94	42,80

Minimum order for free delivery: 3 pieces
Minimum order for stock discount: 20 pieces
Different finishes can be combined in stock order.

SCHIRMSTÄNDER UMBRELLA STANDS

B x H x T IN CM
W x H x D IN CM

BESCHREIBUNG
DESCRIPTION

BESTELL-NR.
ORDER-NO.

EURO
EURO

0510. SCHÖNBUCH TEAM

Ø 20,0 x 42,0

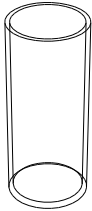

Schirmständer

Klarglas, Rauchglas (Wandstärke: Toleranz 7-11 mm)

Klarglas	<i>clear glass</i>
Rauchglas	<i>smoked glass</i>

Durch die mundgeblasene Herstellung sind kleine Lufteinschlüsse im Glas nicht immer zu vermeiden. Sie sind Ausdruck einer traditionellen, handwerklichen Fertigung.

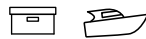

Umbrella stand

clear glass, smoked glass (wall thickness tolerance 7-11mm)

0510.92	249,90
0510.102	290,40

Pipe-blown by hand, so that small air inclusions in the glass cannot always be avoided. They are an expression of traditional craftsmanship.

0514. SCHÖNBUCH TEAM

Ø 30,0 x 52,0

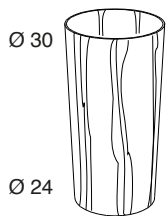

Schirmständer

lackiert, aus geformten Furnier mit massivem Verstärkungsring oben, Tropfschale aus Kunststoff

Nussbaum	<i>Walnut</i>
Eiche	<i>Oak</i>

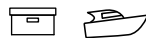

Umbrella stand

lacquered, moulded veneer with solid reinforcing ring at top, plastic drip tray

0514.01	451,00
0514.12	410,50

0533. PHILIPP GÜNTHER

32,0 x 49,0 x 18,4

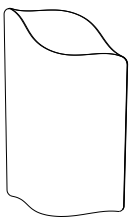

Schirmständer

außen Edelstahl poliert, innen lackiert integrierte Tropfschale

schieferschwarz	<i>slate black</i>
weiß (RAL 9010)	<i>white (RAL 9010)</i>



Umbrella stand

outside polished stainless steel inside lacquered, integrated drip tray

0533.37	418,90
0533.41	418,90

0550. DESIGN METHODS

Ø 24,0 x 50,0

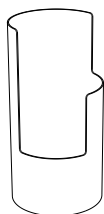

Runder Schirmständer

Metall, pulverbeschichtet Feinstruktur Tropfschale aus Kunststoff

schneeweiß	<i>snow white</i>
schwarz	<i>black</i>

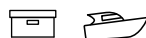

Circular umbrella stand

metal with finely-structured powder-coating finish, plastic drip tray

0550.167	320,10
0550.198	320,10

SCHIRMSTÄNDER UMBRELLA STANDS

B x H x T IN CM
W x H x D IN CM

BESCHREIBUNG
DESCRIPTION

BESTELL-NR.
ORDER-NO.

EURO
EURO

ANGLE DESIGNSTUDIO SPEZIELL

17,3 x 50,0 x 17,3



Schirmständer
aus pulverbeschichtetem Stahl
schwarz *black*

Rahmenförmige Abdeckung kann zum Reinigen abgenommen werden.



Umbrella stand
in powder-coated steel
1042.198

Frame-shaped cover can be removed for cleaning purposes.

201,10

32,3 x 50,0 x 17,3

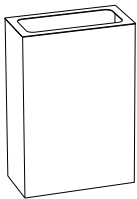

Schirmständer
aus pulverbeschichtetem Stahl
schwarz *black*

Rahmenförmige Abdeckung kann zum Reinigen abgenommen werden.

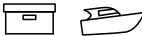

Umbrella stand
in powder-coated steel
1043.198

Frame-shaped cover can be removed for cleaning purposes.

240,40

CARLO CHRISTIAN HAAS



Schirmständer
aus Keramik, glasiert
Durch die handgearbeitete Herstellung können Farbe und Form des Schirmständers leicht variieren. Ebenso sind kleine Unebenheiten im Material nicht immer zu vermeiden. Sie sind Ausdruck einer traditionellen, handwerklichen Fertigung.

Umbrella stand
glazed ceramic
Colour and shape may vary slightly as product is hand-crafted. Certain irregularities in the material are inevitable and a feature of traditional hand-crafting.

Ø 21,8 x 46,0

midnight *midnight*

0412.213

149,90

Ø 21,8 x 46,0

skin *skin*

0413.214

149,90

Ø 21,8 x 46,0

pebble *pebble*

0414.245

149,90

Ø 21,8 x 46,0

charcoal *charcoal*

0415.204

149,90



SCHIRMSTÄNDER UMBRELLA STANDS

B x H x T IN CM
W x H x D IN CM

BESCHREIBUNG
DESCRIPTION

BESTELL-NR.
ORDER-NO.

EURO
EURO

LEVEL HADI TEHERANI

40,0 x 55,0 x 15,0

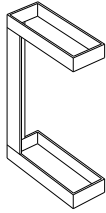

Schirmständer

Tropfschale aus Kunststoff

weiß / weiß

white / white

alusilber / schwarz

silver aluminium / black

granit / schwarz

granite / black

Säule (Winkelprofil) Aluminium pulverbeschichtet
oberer und unterer Rahmen Metall pulverbeschichtet

Umbrella stand

plastic drip tray

2001.78

411,70

2001.144

411,70

2001.150

411,70

*Column (angled section) in powder-coated aluminium
upper and lower frame in powder-coated metal*



MATCH JEHS + LAUB

25,0 x 50,0 x 25,0

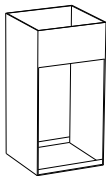

Schirmständer

Metall, pulverbeschichtet

weiß

white

schieferschwarz

slate black

rosenholz

rosewood

Umbrella stand

powder-coated metal

5215.195

565,30

5215.215

565,30

5215.173

565,30



PONTI CHRISTIAN HAAS

Ø 21,1 x 50,0

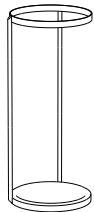

Schirmständer

aus pulverbeschichtetem Stahl, herausnehmbare Marmortropfschale in .751 Bianco Carrara oder .752 Nero Marquina

rosenholz

rosewood

schwarz

black

Bei der Bestellung die Ausführung der Tropfschale angeben

Umbrella stand

powder-coated steel, removable marble drip-tray: .751 Bianco Carrara or .752 Nero Marquina

0411.173.__

440,30

0411.198.__

411,70

When ordering, please specify which drip-tray is required



SCHIRMSTÄNDER UMBRELLA STANDS

B x H x T IN CM
W x H x D IN CM

BESCHREIBUNG
DESCRIPTION

BESTELL-NR.
ORDER-NO.

EURO
EURO

RACK F/P DESIGN

Ø 30,0 x 59,0

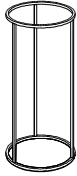

Schirmständer

rund, pulverbeschichtet oder Rauchchrom
glänzend
aus quadratischem Metallrohr (1 cm x 1 cm)
fest verschweisst
umgedreht auch als Beistelltisch verwendbar

weiß	white
schwarz	black
Rauchchrom	smoked chrome

in Rauchchrom nur als Schirmständer verwendbar.

Umbrella stand

circular, powder-coated or polished smoked
chrome
square metal tube (1 cm x 1 cm)
rigidly welded
can be inverted for use as side table

1591.78	253,50
1591.79	253,50
1591.89	436,70

in smoked chrome only usable as umbrella stand.



30,0 x 59,0 x 30,0

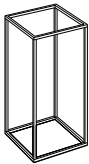

Schirmständer

quadratisch, pulverbeschichtet oder Rauch-
chrom glänzend
aus quadratischem Metallrohr (1 cm x 1 cm)
fest verschweisst
umgedreht auch als Beistelltisch verwendbar

weiß	white
schwarz	black
Rauchchrom	smoked chrome

in Rauchchrom nur als Schirmständer verwendbar.

Umbrella stand

square, powder-coated or polished smoked chro-
me
square metal tube (1 cm x 1 cm)
rigidly welded
can be inverted for use as side table

1596.78	289,20
1596.79	289,20
1596.89	449,80

in smoked chrome only usable as umbrella stand.



SKID F/P DESIGN

57,0 x 56,0 x 40,0

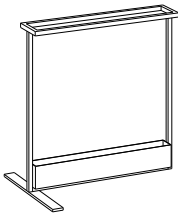

Schirmständer

mit Tropfwanne, gebürstet oder pulverbeschich-
tet

Edelstahl	stainless steel
schieferschwarz	slate black



Umbrella stand

with drip tray, brushed or powder-coated

1584.94	503,40
1584.139	460,50

WANDHAKEN WALL HOOKS

B x H x T IN CM
W x H x D IN CM

BESCHREIBUNG
DESCRIPTION

BESTELL-NR.
ORDER-NO.

EURO
EURO

ABOVE STUDIO TASCHIDE

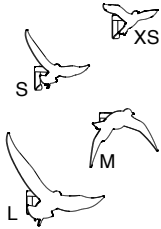

Wandhaken
pulverbeschichtet mit Mantelhaken, an die Distanzstange kann ein Kleiderbügel gehängt werden

Wall hook
powder-coated with small hook, a coat hanger can be attached to the spacing rod

	ABOVE L		ABOVE L	
37,0 x 23,0 x 5,5	schneeweiß	<i>snow white</i>	0184.80	95,20
	ABOVE XS		ABOVE XS	
19,0 x 7,5 x 5,5	schneeweiß	<i>snow white</i>	0181.80	79,70
	ABOVE S		ABOVE S	
23,5 x 14,0 x 5,5	schneeweiß	<i>snow white</i>	0182.80	88,10
	ABOVE M		ABOVE M	
23,5 x 13,0 x 5,5	schneeweiß	<i>snow white</i>	0183.80	92,80

Mindestbestellmenge für kostenfreien Versand: 4 Stück
Mindestbestellmenge für Bevorratungsrabatt: 20 Stück
Ausführungen können hierbei gemischt werden.

Minimum order for free delivery: 4 pieces
Minimum order for stock discount: 20 pieces
Different finishes can be combined in stock order.



BANGLE 08/16 QUERGEDACHT

3,2 x 9,0 x 10,0

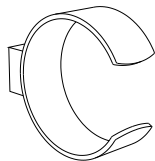

Wandhaken
C-förmig
Chrom *Chrome*

Wall hook
C-shaped
0265.90 **42,80**

Mindestbestellmenge für kostenfreien Versand: 2 Stück
Mindestbestellmenge für Bevorratungsrabatt: 20 Stück

Minimum order for free delivery: 2 pieces
Minimum order for stock discount: 20 pieces



WANDHAKEN WALL HOOKS

B x H x T IN CM
W x H x D IN CM

BESCHREIBUNG
DESCRIPTION

BESTELL-NR.
ORDER-NO.

EURO
EURO

BULB KASCHKASCH

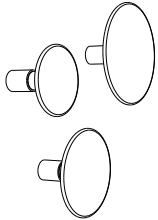

Wandhaken

aus Glas, Schaft aus .94 Edelstahl gebürstet
Durch die mundgeblasene Herstellung können
Farben und Form der Glashaken leicht variieren.
Ebenso sind kleine Lufteinschlüsse im Material
nicht immer zu vermeiden. Sie sind Ausdruck
einer traditionellen, handwerklichen Fertigung.

Wall hook

glass, .94 brushed stainless steel rod
Since the glass hooks are mouth-blown, their
colour and shape may differ slightly. Small air
inclusions in the glass cannot always be avoided;
they are the expression of a traditional hand-
crafting method.

Ø 9,0 x 7,7

clear	clear	0450.760	70,20
smoke	smoke	0450.761	70,20
amber	amber	0450.763	70,20
gold ruby	gold ruby	0450.700	70,20

Ø 12,0 x 7,7

clear	clear	0451.760	79,70
smoke	smoke	0451.761	79,70
gold ruby	gold ruby	0451.700	79,70
dark violet	dark violet	0451.701	79,70

Ø 16,0 x 7,7

clear	clear	0452.760	90,40
smoke	smoke	0452.761	90,40
dark violet	dark violet	0452.701	90,40

Mindestbestellmenge für kostenfreien Versand: 2 Stück
Mindestbestellmenge für Bevorratungsrabatt: 20 Stück
Ausführungen können hierbei gemischt werden.

Minimum order for free delivery: 2 pieces
Minimum order for stock discount: 20 pieces
Different finishes can be combined in stock order.



Mantelhaken

aus gebürstetem Edelstahl

Edelstahl

Stainless steel

Coat hook

out of stainless steel

0454.

8,30

Mindestbestellmenge für kostenfreien Versand: 2 Stück
Mindestbestellmenge für Bevorratungsrabatt: 10 Stück

Minimum order for free delivery: 2 pieces
Minimum order for stock discount: 10 pieces

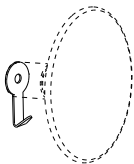

B x H x T IN CM
W x H x D IN CM

BESCHREIBUNG
DESCRIPTION

BESTELL-NR.
ORDER-NO.

EURO
EURO

CHINA APARTMENT 8

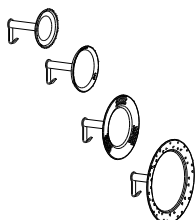

Wandhaken
aus Porzellan, Stange, Unterlegscheibe und
kleiner Mantelhaken: .94 Edelstahl gebürstet

Wall hook
*porcelain; rod, disc-shaped mount and small
hook: .94 brushed stainless steel*

Ø 8,0 x 8,0	weiß	<i>white</i>	0400.	40,50
Ø 9,5 x 8,0	weiß	<i>white</i>	0401.	40,50
Ø 13,0 x 8,0	weiß	<i>white</i>	0402.	46,40
Ø 17,0 x 8,0	weiß	<i>white</i>	0403.	46,40

Mindestbestellmenge für kostenfreien Versand: 2 Stück
Mindestbestellmenge für Bevorratungsrabatt: 20 Stück
Ausführungen können hierbei gemischt werden.

*Minimum order for free delivery: 2 pieces
Minimum order for stock discount: 20 pieces
Different finishes can be combined in stock order.*



CONE 08/16 QUERGEDACHT

Ø 5,7 x 6,0

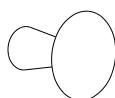

Wandhaken
aus Massivholz offenporig lackiert. Front-
flächen zusätzlich vergoldet, versilbert bzw.
verkupfert
Das Blattgold, -silber und -kupfer wird auf eine
Massivholzoberfläche von Hand aufgetragen
und nicht poliert, damit die Holzmaserung des
Untergrunds und die typische Schlagmetall-
struktur (kleine Linien) besser zur Geltung kom-
men. Die Linien sind keine Kratzer sondern ein
Qualitätsmerkmal dieser Oberflächenveredlung.

Wall hook
*in solid wood with open-pore lacquer finish. Front
surfaces additionally gilded or with silver or cop-
per finish
Gold, silver or copper leaf is applied by hand to a
solid wood surface and not polished, so that the
underlying wood grain and the typical hammered
metal structure (fine lines) create a better visual
effect. The lines are not scratches but a quality
feature of this surface treatment.*

Front vergoldet	<i>gilded front</i>			
schneeweiß	<i>snow white</i>	0392.82		52,40
Front versilbert	<i>silver finished front</i>			
schneeweiß	<i>snow white</i>	0392.88		52,40
Front verkupfert	<i>copper finished front</i>			
schneeweiß	<i>snow white</i>	0392.93		52,40

Mindestbestellmenge für kostenfreien Versand: 4 Stück
Mindestbestellmenge für Bevorratungsrabatt: 20 Stück
Ausführungen können hierbei gemischt werden

*Minimum order for free delivery: 4 pieces
Minimum order for stock discount: 20 pieces
Different finishes can be combined in stock order.*



B x H x T IN CM
W x H x D IN CM

BESCHREIBUNG
DESCRIPTION

BESTELL-NR.
ORDER-NO.

EURO
EURO

CONE 08/16 QUERGEDACHT

Ø 5,7 x 6,0

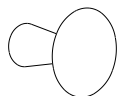

Wandhaken

aus Massivholz offenporig lackiert oder geölt

schwarz	<i>black</i>
schneeweiß	<i>snow white</i>
granit	<i>granite</i>
indisch gelb	<i>indian yellow</i>
flamingo pink	<i>flamingo pink</i>
smaragdgrün	<i>emerald green</i>
salbei	<i>sage</i>
zitrusgelb	<i>citrus yellow</i>
altrosa	<i>dusky rose</i>
Eiche	<i>Oak</i>
Nussbaum	<i>Walnut</i>
neonpink	<i>neon pink</i>

Mindestbestellmenge für kostenfreien Versand: 4 Stück
Mindestbestellmenge für Bevorratungsrabatt: 20 Stück
Ausführungen können hierbei gemischt werden



Wall hook

in solid wood open-pore lacquer finish or oiled

0393.46	34,50
0393.54	34,50
0393.66	34,50
0393.35	35,70
0393.38	35,70
0393.42	35,70
0393.53	35,70
0393.69	35,70
0393.70	35,70
0393.12	28,60
0393.16	29,80
0393.771	40,50

*Minimum order for free delivery: 4 pieces
Minimum order for stock discount: 20 pieces
Different finishes can be combined in stock order.*

CUT STUDIO TASCHIDE

3,2 x 15,0 x 6,5



Wandhaken

aus Massivholz, offenporig lackiert oder natur geölt

Basisfarbe	<i>Basic colour</i>
Akzentfarbe	<i>Accent colour</i>
Ulme *	<i>Elm *</i>
Eiche *	<i>Oak *</i>
Nussbaum *	<i>Walnut *</i>

* Quick Ship Lieferung nur für Ausführung Ulme, Eiche und Nussbaum natur geölt möglich.
Mindestbestellmenge für kostenfreien Versand: 2 Stück
Mindestbestellmenge für Bevorratungsrabatt: 20 Stück
Ausführungen können hierbei gemischt werden



Wall hook

in solid wood, open-pore lacquer finish or natural oiled

0795.____	51,20
0795.____	53,60
0795.04	45,20
0795.12	46,40
0795.16	48,80

* Quick Ship delivery only available for elm, oak and natural oiled walnut finishes.
Minimum order for free delivery: 2 pieces
Minimum order for stock discount: 20 pieces
Different finishes can be combined in stock order.

WANDHAKEN WALL HOOKS

B x H x T IN CM
W x H x D IN CM

BESCHREIBUNG
DESCRIPTION

BESTELL-NR.
ORDER-NO.

EURO
EURO

DISK RELVÃO KELLERMANN

Ø 12,7 x 3,6



Wandhaken

aus Massivholz deckend lackiert oder geölt

schwarz	black
schneeweiß	snow white
granit	granite
weinrot	wine red
tomatenrot	tomato red
altrosa	dusky rose
Eiche	Oak
Nussbaum	Walnut
neonpink	neon pink

Wall hook

in solid wood fully lacquered or oiled

0245.46	41,70
0245.54	41,70
0245.66	41,70
0245.40	44,00
0245.47	44,00
0245.70	44,00
0245.12	40,50
0245.16	44,00
0245.771	50,00

Mindestbestellmenge für kostenfreien Versand: 2 Stück
Mindestbestellmenge für Bevorratungsrabatt: 20 Stück
Ausführungen können hierbei gemischt werden

Minimum order for free delivery: 2 pieces
Minimum order for stock discount: 20 pieces
Different finishes can be combined in stock order.



DOTS APARTMENT 8

Ø 5,0 x 9,0

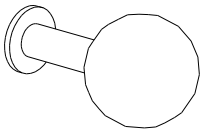

Wandhaken

Kugel in verschiedenen Farben deckend lackiert, Oberfläche glänzend, Schaft (L 4 cm) und Wandscheibe in .94 Edelstahl gebürstet

rosa	rose
aqua	aqua
schwarz	black
schneeweiß	snow white
gelb	yellow
safari	safari
lila	lilac
pink	pink
sky	sky
grau	grey
orange	orange
Eiche	Oak
Nussbaum	Walnut

Wall hook

available in different colours, fully lacquered. Ball with polished finish. Rod (L 4 cm) and disc mount in .94 brushed stainless steel

1063.31	22,60
1063.33	22,60
1063.46	22,60
1063.54	22,60
1063.71	22,60
1063.72	22,60
1063.73	22,60
1063.74	22,60
1063.75	22,60
1063.743	22,60
1063.744	22,60
1063.12	25,00
1063.16	26,20

Mindestbestellmenge für kostenfreien Versand: 5 Stück
Mindestbestellmenge für Bevorratungsrabatt: 50 Stück
Ausführungen können hierbei gemischt werden.

Minimum order for free delivery: 5 pieces
Minimum order for stock discount: 50 pieces
Different finishes can be combined in stock order..



1 Mantelhaken Edelstahl gebürstet Edelstahl

Stainless steel

1 coat hook brushed stainless steel

1068.94

7,10

Mindestbestellmenge für kostenfreien Versand: 5 Stück
Mindestbestellmenge für Bevorratungsrabatt: 50 Stück

Minimum order for free delivery: 5 pieces
Minimum order for stock discount: 50 pieces

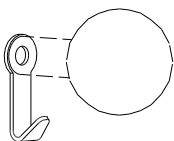

WANDHAKEN WALL HOOKS

B x H x T IN CM
W x H x D IN CM

BESCHREIBUNG
DESCRIPTION

BESTELL-NR.
ORDER-NO.

EURO
EURO

DOTS APARTMENT 8

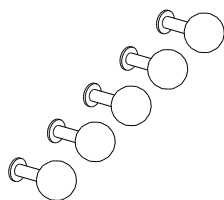

Wandhaken als Set

Kugel in verschiedenen Farben, Oberfläche glänzend, Schaft (L 4 cm) und Wandscheibe in .94 Edelstahl gebürstet
5 Haken in 5 verschiedenen Farben

Wall hook supplied as set

in different colours, polished finish, rod (L 4 cm) and disc mount in .94 brushed stainless steel
5 hooks in 5 different colours

Ø 5,0 x 9,0

FAVORITES

FAVORITES

1060.

98,80

.71 gelb, .72 safari, .73 lila, .74 pink, .75 sky

.71 yellow, .72 safari, .73 lilac, .74 pink, .75 sky

Ø 5,0 x 9,0

ICECREAM

ICECREAM

1062.

98,80

.31 rosa, .33 aqua, .72 safari, .73 lila, .75 sky

.31 rose, .33 aqua, .72 safari, .73 lilac, .75 sky

Ø 5,0 x 9,0

FRESH

FRESH

1066.

98,80

.46 schwarz, .54 schneeweiss, .71 gelb, .743 grau, .744 orange

.46 black, .54 snow white, .71 yellow, .743 grey, .744 orange

Preis pro Set

Mindestbestellmenge für Bevorratungsrabatt: 10 Sets
Ausführungen können hierbei gemischt werden.

Price per set

Minimum order for stock discount: 10 sets
Different finishes can be combined in stock order.



5 Mantelhaken

Edelstahl gebürstet

Edelstahl

Stainless steel

5 coat hooks

brushed stainless steel

1065.94

26,20

Preis pro Set

Mindestbestellmenge für Bevorratungsrabatt: 10 Sets

Price per set

Minimum order for stock discount: 10 sets

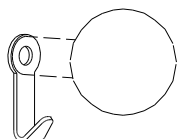

B x H x T IN CM
W x H x D IN CM

BESCHREIBUNG
DESCRIPTION

BESTELL-NR.
ORDER-NO.

EURO
EURO

DOTS STONE APARTMENT 8

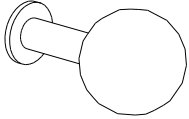

Wandhaken
mit Marmorkugel, Oberfläche poliert, Schaft (L 4 cm) und Wandscheibe PVD beschichtet

Wall hook
with ball in polished marble, rod (4 cm long) and disc mount in pvd-coated stainless steel

Ø 5,0 x 9,0	Bianco Carrara Messing gebürstet	<i>Bianco Carrara</i>	1100.751 <i>brushed brass</i>	67,80
Ø 5,0 x 9,0	Nero Marquina schwarz matt	<i>Nero Marquina</i>	1101.752 <i>matt black</i>	67,80
Ø 5,0 x 9,0	Rosa Portogallo Kupfer gebürstet	<i>Rosa Portogallo</i>	1102.702 <i>brushed copper</i>	67,80
Ø 5,0 x 9,0	Verde Guatemala Messing gebürstet	<i>Verde Guatemala</i>	1103.703 <i>brushed brass</i>	67,80

Mindestbestellmenge für kostenfreien Versand: 5 Stück
Mindestbestellmenge für Bevorratungsrabatt: 50 Stück
Ausführungen können hierbei gemischt werden.

Minimum order for free delivery: 5 pieces
Minimum order for stock discount: 50 pieces
Different finishes can be combined in stock order.

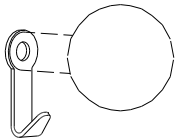

1 Mantelhaken
Edelstahl PVD beschichtet

1 coat hook
pvd-coated stainless steel

schwarz	<i>black</i>	1104.787	10,70
Messing	<i>Brass</i>	1105.785	10,70
Kupfer	<i>Copper</i>	1106.786	10,70

Mindestbestellmenge für kostenfreien Versand: 5 Stück
Mindestbestellmenge für Bevorratungsrabatt: 50 Stück

Minimum order for free delivery: 5 pieces
Minimum order for stock discount: 50 pieces



WANDHAKEN WALL HOOKS

B x H x T IN CM
W x H x D IN CM

BESCHREIBUNG
DESCRIPTION

BESTELL-NR.
ORDER-NO.

EURO
EURO

ECLIPSE NADIA TATOMIR

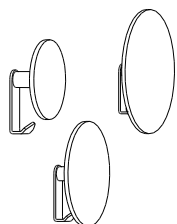

Wandhaken

Scheibe Acryl, Rückseite leuchtrot, kleiner Wandhaken und Stange weiss pulverbeschichtet. Montiert vor einer weissen Wand reflektiert sich das Leuchtrot auf dieser.

Wall hook

acrylic disc, reverse side bright red, rod and small hook powder-coated white. When mounted on a white wall the bright red colour is reflected on the wall.

Ø 10,0 x 5,0	leuchtrot	<i>bright red</i>	0500.	76,20
Ø 15,0 x 5,0	leuchtrot	<i>bright red</i>	0501.	80,90
Ø 20,0 x 5,0	leuchtrot	<i>bright red</i>	0502.	90,40

Mindestbestellmenge für kostenfreien Versand: 2 Stück
Mindestbestellmenge für Bevorratungsrabatt: 20 Stück
Ausführungen können hierbei gemischt werden.

Minimum order for free delivery: 2 pieces
Minimum order for stock discount: 20 pieces
Different finishes can be combined in stock order.



FLARE SCHOLTEN & BAIJINGS

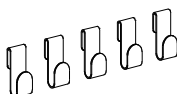

5 Wandhaken

Metall pulverbeschichtet

Set 1: jeweils 1 Haken in RAL 9010, RAL 9018, RAL 7042, RAL 7047 und Pantone 801 M (leuchtblau)

Set 2: jeweils 1 Haken in RAL 9010, RAL 9018, RAL 7042, RAL 7047 und Pantone 806 M (leuchtrot)

Set 3: jeweils 1 Haken in RAL 9010, RAL 9018, RAL 7042, RAL 7047 und RAL 1026 (neongelb)

5 wall hooks

powder-coated metal

Set 1: 1 hook in each colour RAL 9010, RAL 9018, RAL 7042, RAL 7047 colours and Pantone 801 M (bright blue)

Set 2: 1 hook in each colour RAL 9010, RAL 9018, RAL 7042, RAL 7047 colours and Pantone 806 M (bright red)

Set 3: 1 hook in each colour RAL 9010, RAL 9018, RAL 7042, RAL 7047 and RAL 1026 (neon yellow)

2,5 x 6,0 x 2,5	Set 1	Set 1	2700.	79,70
2,5 x 6,0 x 2,5	Set 2	Set 2	2701.	79,70
2,5 x 6,0 x 2,5	Set 3	Set 3	2702.	79,70

Preis pro Set
Mindestbestellmenge für Bevorratungsrabatt: 20 Sets
Ausführungen können hierbei gemischt werden.

Price per set
Minimum order for stock discount: 20 sets
Different finishes can be combined in stock order.



LUX CHRISTIAN HOISL

1,8 x 8,8 x 12,6

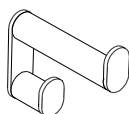

Wandhaken

Chrom

Chrome

Wall hook

1503.90

46,40

Mindestbestellmenge für kostenfreien Versand: 2 Stück
Mindestbestellmenge für Bevorratungsrabatt: 20 Stück

Minimum order for free delivery: 2 pieces
Minimum order for stock discount: 20 pieces



B x H x T IN CM
W x H x D IN CM

BESCHREIBUNG
DESCRIPTION

BESTELL-NR.
ORDER-NO.

EURO
EURO

RING RELVÃO KELLERMANN

2,5 x 15,0 x 4,5



Wandhaken
aus Massivholz geölt, mit Edelstahlring

Eiche

Oak

Mindestbestellmenge für kostenfreien Versand: 2 Stück
Mindestbestellmenge für Bevorratungsrabatt: 20 Stück



Wall hook
in solid wood natural oiled, with stainless steel ring

0255.12 47,60

Minimum order for free delivery: 2 pieces
Minimum order for stock discount: 20 pieces

SCOOP DANTE BONUCCELLI

Ø 7,0 x 5,5

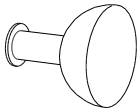

Wandhaken
aus Metall, Chrom glänzende Oberfläche
konkave Form des Vorderteils

Chrom

Chrome

Mindestbestellmenge für kostenfreien Versand: 2 Stück
Mindestbestellmenge für Bevorratungsrabatt: 20 Stück



Wall hook
metal with polished chrome finish
concave-shaped front

1880.90 40,50

Minimum order for free delivery: 2 pieces
Minimum order for stock discount: 20 pieces

STROKE GINO CAROLLO

5,0 x 15,0 x 5,0

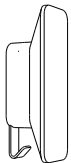

Wandhaken
aus Massivholz offenporig lackiert
Haken in .94 Edelstahl gebürstet

Basisfarbe

Basic colour

Akzentfarbe

Accent colour

neonpink *

neon pink *

Mindestbestellmenge für kostenfreien Versand: 2 Stück
Mindestbestellmenge für Bevorratungsrabatt: 20 Stück
Ausführungen können hierbei gemischt werden
* .771 neonpink lieferbar solange der Vorrat reicht.
Bitte vor Bestellung anfragen.



Wall hook
in solid wood open-pore lacquer finish
hook in .94 brushed stainless steel

0380.__ 57,10
0380.__ 59,50
0380.771 67,80

Minimum order for free delivery: 2 pieces
Minimum order for stock discount: 20 pieces
Different finishes can be combined in stock order.
* .771 neon pink available while stocks last.
Please enquire when ordering.

WANDHAKEN WALL HOOKS

B x H x T IN CM
W x H x D IN CM

BESCHREIBUNG
DESCRIPTION

BESTELL-NR.
ORDER-NO.

EURO
EURO

X-Y CHARLES O. JOB

16,0 x 16,0 x 6,0

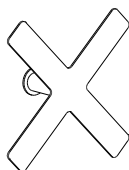

Wandhaken X Metall pulverbeschichtet

weiß	white
schwarz	black
kirschrot	cherry red

Mindestbestellmenge für kostenfreien Versand: 2 Stück
Mindestbestellmenge für Bevorratungsrabatt: 20 Stück
Ausführungen können hierbei gemischt werden.



Wall hook X powder-coated metal

0160.78	82,10
0160.79	82,10
0160.140	82,10

Minimum order for free delivery: 2 pieces
Minimum order for stock discount: 20 pieces
Different finishes can be combined in stock order.

16,0 x 16,0 x 6,0

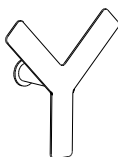

Wandhaken Y Metall pulverbeschichtet

schwarz	black
kirschrot	cherry red
weiß	white

Mindestbestellmenge für kostenfreien Versand: 2 Stück
Mindestbestellmenge für Bevorratungsrabatt: 20 Stück
Ausführungen können hierbei gemischt werden.



Wall hook Y powder-coated metal

0161.79	82,10
0161.140	82,10
0161.78	82,10

Minimum order for free delivery: 2 pieces
Minimum order for stock discount: 20 pieces
Different finishes can be combined in stock order.

ZINOX WALTER ZWICK

Ø 2,0 x 6,0



Wandhaken Chrom glänzend, Edelstahl gebürstet oder pulverbeschichtet schwarz mit Unterlegscheibe (Durchmesser 4 cm)

schwarz	black
Chrom	Chrome
Edelstahl	stainless steel

Mindestbestellmenge für kostenfreien Versand: 3 Stück
Mindestbestellmenge für Bevorratungsrabatt: 20 Stück
Ausführungen können hierbei gemischt werden.



Wall hook polished chrome, brushed stainless steel or powder-coated black with underlay disc (diameter 4 cm)

1852.79	30,90
1852.90	38,10
1852.94	42,80

Minimum order for free delivery: 3 pieces
Minimum order for stock discount: 20 pieces
Different finishes can be combined in stock order.

KLEIDERBÜGEL COAT HANGERS

B x H x T IN CM
W x H x D IN CM

BESCHREIBUNG
DESCRIPTION

BESTELL-NR.
ORDER-NO.

EURO
EURO

0102. MOLLDESIGN

43,5 x 20,5 x 3,0

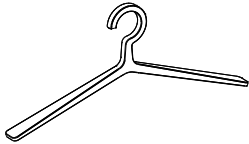

Kleiderbügel

Polyamid mit matter Oberfläche
Haken nicht drehbar

schwarz *black*

Mindestbestellmenge für kostenfreien Versand: 4 Stück
Mindestbestellmenge für Bevorratungsrabatt: 40 Stück



Coat hanger

polyamide with matt finish, hook non-pivoting

0102.123 21,40

*Minimum order for free delivery: 4 pieces
Minimum order for stock discount: 40 pieces*

0103. JÜRGEN LANGE

44,0 x 18,0 x 1,5

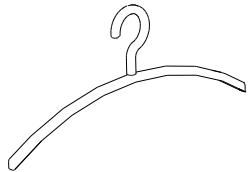

Kleiderbügel

Polyamid voll eingefärbt, kratzfest, unzerbrechlich (Farben nicht identisch mit Schönbuch-Lacken), Haken nicht drehbar

schneeweiß *snow white*
schwarz *black*
granit *granite*

Mindestbestellmenge für kostenfreien Versand: 4 Stück
Mindestbestellmenge für Bevorratungsrabatt: 40 Stück
Ausführungen können hierbei gemischt werden.



Coat hanger

through-dyed polyamide, scratchproof, unbreakable (colours not identical with Schönbuch colours), hook non-pivoting

0103.115 20,20
0103.119 20,20
0103.156 20,20

*Minimum order for free delivery: 4 pieces
Minimum order for stock discount: 40 pieces
Different finishes can be combined in stock order.*

0104. DESIGNSTUDIO SPEZIELL

43,0 x 23,2 x 2,4

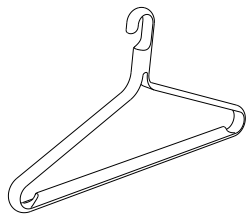

Kleiderbügel

Polyamid matt, mit Hosensteg
Haken nicht drehbar

schwarz *black*

Mindestbestellmenge für kostenfreien Versand: 4 Stück
Mindestbestellmenge für Bevorratungsrabatt: 40 Stück



Coat hanger

*polyamide with matt finish, with trouser rail
hook non-pivoting*

0104.778 29,80

*Minimum order for free delivery: 4 pieces
Minimum order for stock discount: 40 pieces*

KLEIDERBÜGEL COAT HANGERS

B x H x T IN CM
W x H x D IN CM

BESCHREIBUNG
DESCRIPTION

BESTELL-NR.
ORDER-NO.

EURO
EURO

0112. APARTMENT 8

39,5 x 22,5 x 4,0

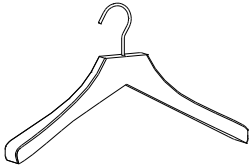

Kleiderbügel

deckend lackiert oder geölt
Haken: .90 Chrom glänzend, .98 Chrom matt,
.785 PVD beschichtet Messing oder .787 PVD
beschichtet schwarz, drehbar

Coat hanger

fully lacquered or oiled
Hook: .90 polished chrome, .98 matt chrome,
.785 PVD-coated brass or .787 PVD-coated
black, pivoting

Haken Chrom glänzend *Hook polished chrome*

Basisfarbe	<i>Basic colour</i>	0112.__.90	45,20
Akzentfarbe	<i>Accent colour</i>	0112.__.90	46,40
Eiche (10, 11, 14)	<i>Oak (10, 11, 14)</i>	0112.__.90	51,20
Eiche	<i>Oak</i>	0112.12.90	46,40
Nussbaum	<i>Walnut</i>	0112.16.90	61,90
neonpink	<i>neon pink</i>	0112.771.90	53,60

Haken Chrom matt *Hook matt chrome*

Basisfarbe	<i>Basic colour</i>	0112.__.98	45,20
Akzentfarbe	<i>Accent colour</i>	0112.__.98	46,40
Eiche (10, 11, 14)	<i>Oak (10, 11, 14)</i>	0112.__.98	51,20
Eiche	<i>Oak</i>	0112.12.98	46,40
Nussbaum	<i>Walnut</i>	0112.16.98	61,90
neonpink	<i>neon pink</i>	0112.771.98	53,60

Haken Messing *Hook brass*

Basisfarbe	<i>Basic colour</i>	0112.__.785	48,80
Akzentfarbe	<i>Accent colour</i>	0112.__.785	51,20
Eiche (10, 11, 14)	<i>Oak (10, 11, 14)</i>	0112.__.785	54,70
Eiche	<i>Oak</i>	0112.12.785	51,20
Nussbaum	<i>Walnut</i>	0112.16.785	65,50

Haken schwarz *Hook black*

Basisfarbe	<i>Basic colour</i>	0112.__.787	48,80
Akzentfarbe	<i>Accent colour</i>	0112.__.787	51,20
Eiche (10, 11, 14)	<i>Oak (10, 11, 14)</i>	0112.__.787	54,70
Eiche	<i>Oak</i>	0112.12.787	51,20
Nussbaum	<i>Walnut</i>	0112.16.787	65,50
neonpink	<i>neon pink</i>	0112.771.787	57,10

Mindestbestellmenge für kostenfreien Versand: 4 Stück
Mindestbestellmenge für Bevorratungsrabatt: 40 Stück
Ausführungen können hierbei gemischt werden.

Minimum order for free delivery: 4 pieces
Minimum order for stock discount: 40 pieces
Different finishes can be combined in stock order.



KLEIDERBÜGEL COAT HANGERS

B x H x T IN CM
W x H x D IN CM

BESCHREIBUNG
DESCRIPTION

BESTELL-NR.
ORDER-NO.

EURO
EURO

0117. JEHS + LAUB

45,0 x 22,0 x Ø 0,8

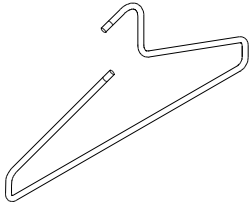

Kleiderbügel

gebogener Stahldraht mit Textilbezug, Abdeckkappe aus Edelstahl, Haken nicht drehbar

black	<i>black</i>
aluminium grey	<i>aluminium grey</i>
bright red	<i>bright red</i>
gold yellow	<i>gold yellow</i>
stone blue	<i>stone blue</i>
petrol green	<i>petrol green</i>

Mindestbestellmenge für kostenfreien Versand: 4 Stück
Mindestbestellmenge für Bevorratungsrabatt: 40 Stück
Ausführungen können hierbei gemischt werden.



Coat hanger

shaped steel wire, fabric covered stainless steel cap, hook non-pivoting

0117.177	26,20
0117.178	26,20
0117.179	26,20
0117.242	26,20
0117.243	26,20
0117.244	26,20

*Minimum order for free delivery: 4 pieces
Minimum order for stock discount: 40 pieces
Different finishes can be combined in stock order.*

0118. STUDIO TASCHIDE

41,0 x 21,0 x 1,5

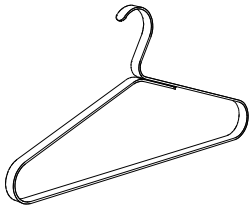

Kleiderbügel

Metall pulverbeschichtet Feinstruktur
Haken nicht drehbar

weiß	<i>white</i>
granit	<i>granite</i>
koralle	<i>coral</i>
schwarz	<i>black</i>

Mindestbestellmenge für kostenfreien Versand: 4 Stück
Mindestbestellmenge für Bevorratungsrabatt: 40 Stück
Ausführungen können hierbei gemischt werden.



Coat hanger

metal with finely-structured powder-coating finish, hook non-pivoting

0118.195	32,10
0118.196	32,10
0118.197	32,10
0118.198	32,10

*Minimum order for free delivery: 4 pieces
Minimum order for stock discount: 40 pieces
Different finishes can be combined in stock order.*

0121. KLAUS NOLTING

45,6 x 21,0 x 3,2

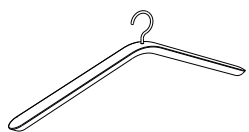

Kleiderbügel

gebogenes Massivholz geölt oder offenporig
lackiert, Haken Chrom glänzend, drehbar

schwarz	<i>black</i>
Eiche	<i>Oak</i>
Nussbaum	<i>Walnut</i>

Mindestbestellmenge für kostenfreien Versand: 4 Stück
Mindestbestellmenge für Bevorratungsrabatt: 40 Stück
Ausführungen können hierbei gemischt werden.



Coat hanger

curved solid wood available natural oiled or with open-pore lacquer finish, hook polished chrome, pivoting

0121.46.90	46,40
0121.12.90	45,20
0121.16.90	50,00

*Minimum order for free delivery: 4 pieces
Minimum order for stock discount: 40 pieces
Different finishes can be combined in stock order.*

KLEIDERBÜGEL COAT HANGERS

B x H x T IN CM
W x H x D IN CM

BESCHREIBUNG
DESCRIPTION

BESTELL-NR.
ORDER-NO.

EURO
EURO

0130. MOLLDESIGN

45,0 x 18,0 x 2,6

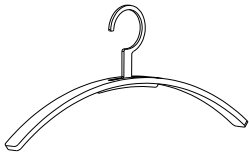

Kleiderbügel

ABS, matt lackiert
oder Schichtholz Eiche oder Nussbaum furniert,
Haken in .90 Chrom glänzend, .89 Rauchchrom,
.94 Edelstahl gebürstet, .785 PVD-beschichtet
Messing oder .787 PVD-beschichtet schwarz
Haken nicht drehbar

Coat hanger

in ABS matt lacquered
or plywood oak or walnut veneered,
hook: .90 polished chrome, .89 chrome, smoked
.94 brushed stainless steel, .785 PVD-coated
brass or .787 PVD-coated black
hook non-pivoting

Haken Chrom glänzend *Hook polished chrome*

Basisfarbe	<i>Basic colour</i>	0130.__.90	45,20
Akzentfarbe	<i>Accent colour</i>	0130.__.90	45,20
Eiche (10, 11, 14)	<i>Oak (10, 11, 14)</i>	0130.__.90	48,80
Nussbaum	<i>Walnut</i>	0130.01.90	53,60
Eiche	<i>Oak</i>	0130.12.90	48,80

Haken Rauchchrom *Hook chrome, smoked*

Basisfarbe	<i>Basic colour</i>	0130.__.89	53,60
Akzentfarbe	<i>Accent colour</i>	0130.__.89	53,60
Eiche (10, 11, 14)	<i>Oak (10, 11, 14)</i>	0130.__.89	58,30
Nussbaum	<i>Walnut</i>	0130.01.89	61,90
Eiche	<i>Oak</i>	0130.12.89	58,30

Haken Edelstahl *Hook stainless steel*

Basisfarbe	<i>Basic colour</i>	0130.__.94	52,40
Akzentfarbe	<i>Accent colour</i>	0130.__.94	52,40
Eiche (10, 11, 14)	<i>Oak (10, 11, 14)</i>	0130.__.94	59,50
Nussbaum	<i>Walnut</i>	0130.01.94	63,10
Eiche	<i>Oak</i>	0130.12.94	59,50

Haken Messing *Hook brass*

Basisfarbe	<i>Basic colour</i>	0130.__.785	53,60
Akzentfarbe	<i>Accent colour</i>	0130.__.785	53,60
Eiche (10, 11, 14)	<i>Oak (10, 11, 14)</i>	0130.__.785	57,10
Nussbaum	<i>Walnut</i>	0130.01.785	60,70
Eiche	<i>Oak</i>	0130.12.785	57,10

Haken schwarz *Hook black*

Basisfarbe	<i>Basic colour</i>	0130.__.787	53,60
Akzentfarbe	<i>Accent colour</i>	0130.__.787	53,60
Eiche (10, 11, 14)	<i>Oak (10, 11, 14)</i>	0130.__.787	57,10
Nussbaum	<i>Walnut</i>	0130.01.787	60,70
Eiche	<i>Oak</i>	0130.12.787	57,10

Mindestbestellmenge für kostenfreien Versand: 4 Stück
Mindestbestellmenge für Bevorratungsrabatt: 40 Stück
Ausführungen können hierbei gemischt werden

*Minimum order for free delivery: 4 pieces
Minimum order for stock discount: 40 pieces
Different finishes can be combined in stock order*



KLEIDERBÜGEL COAT HANGERS

B x H x T IN CM
W x H x D IN CM

BESCHREIBUNG
DESCRIPTION

BESTELL-NR.
ORDER-NO.

EURO
EURO

0140. MOLLDESIGN

46,0 x 22,0 x 1,5

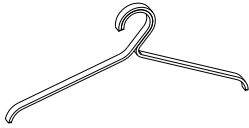

Kleiderbügel

Aluminium (natur / schwarz) eloxiert
Haken nicht drehbar
zweifarbige *two-colour*

Mindestbestellmenge für kostenfreien Versand: 4 Stück
Mindestbestellmenge für Bevorratungsrabatt: 40 Stück



Coat hanger

anodised aluminium (natural / black)
hook non-pivoting

0140.

27,40

Minimum order for free delivery: 4 pieces
Minimum order for stock discount: 40 pieces

0150. SCHÖNBUCH TEAM

45,0 x 17,0 x Ø 1,2

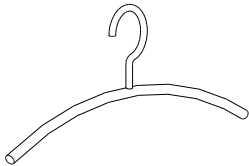

Kleiderbügel

aus Rundrohr, Haken nicht drehbar
Chrom glänzend *polished chrome*
Edelstahl *stainless steel*
Chrom matt* *matt chrome**
Rauchchrom *smoked chrome*
Messing *Brass*

Mindestbestellmenge für kostenfreien Versand: 4 Stück
Mindestbestellmenge für Bevorratungsrabatt: 40 Stück
Ausführungen können hierbei gemischt werden.
* Kleiderbügel chrom matt lieferbar solange der Vorrat reicht.



Coat hanger

round metal tube, hook non-pivoting

0150.90

38,10

0150.94

41,70

0150.98

39,30

0150.89

46,40

0150.101

48,80

Minimum order for free delivery: 4 pieces
Minimum order for stock discount: 40 pieces
Different finishes can be combined in stock order.
** Coat hanger matt chrome available while stocks last.*

0155. SCHÖNBUCH TEAM

45,0 x 17,0 x Ø 1,2

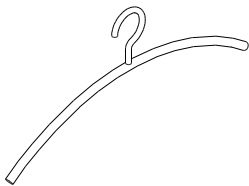

Kleiderbügel

aus Rundrohr, pulverbeschichtet
Haken nicht drehbar
weiß *white*
schwarz *black*

Mindestbestellmenge für kostenfreien Versand: 4 Stück
Mindestbestellmenge für Bevorratungsrabatt: 40 Stück
Ausführungen können hierbei gemischt werden.



Coat hanger

round metal tube, powder-coated
hook non-pivoting

0155.78

35,70

0155.79

35,70

Minimum order for free delivery: 4 pieces
Minimum order for stock discount: 40 pieces
Different finishes can be combined in stock order.

KLEIDERBÜGEL COAT HANGERS

B x H x T IN CM
W x H x D IN CM

BESCHREIBUNG
DESCRIPTION

BESTELL-NR.
ORDER-NO.

EURO
EURO

0200. KILIAN SCHINDLER

44,5 x 18,5 x 4,0

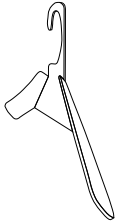

Kleiderbügel

Metall pulverbeschichtet, Haken nicht drehbar

weiß	<i>white</i>
schwarz	<i>black</i>

Mindestbestellmenge für kostenfreien Versand: 4 Stück
Mindestbestellmenge für Bevorratungsrabatt: 40 Stück
Ausführungen können hierbei gemischt werden.



Coat hanger

powder-coated metal, hook non-pivoting

0200.78	15,50
0200.79	15,50

*Minimum order for free delivery: 4 pieces
Minimum order for stock discount: 40 pieces
Different finishes can be combined in stock order.*

5 Kleiderbügel

Metall pulverbeschichtet, Haken nicht drehbar
Set 1: jeweils 1 Kleiderbügel in RAL 9010, RAL 9018, RAL 7042, RAL 7047 und Pantone 801 M (leuchtblau)

Set 2: jeweils 1 Kleiderbügel in RAL 9010, RAL 9018, RAL 7042, RAL 7047 und Pantone 806 M (leuchttrot)

Set 3: jeweils 1 Kleiderbügel in RAL 9010, RAL 9018, RAL 7042, RAL 7047 und RAL 1026 (neongelb)

44,5 x 18,5 x 4,0

leuchtblau	<i>bright blue</i>	0201.	79,70
------------	--------------------	-------	-------

44,5 x 18,5 x 4,0

leuchttrot	<i>bright red</i>	0202.	79,70
------------	-------------------	-------	-------

44,5 x 18,5 x 4,0

neongelb	<i>neon yellow</i>	0203.	79,70
----------	--------------------	-------	-------

Preis pro Set
Mindestbestellmenge für Bevorratungsrabatt: 10 Sets
Ausführungen können hierbei gemischt werden



5 coat hangers

powder-coated metal, hook non-pivoting

Set 1: 1 coat hanger in each colour RAL 9010, RAL 9018, RAL 7042, RAL 7047 and Pantone 801 M (bright blue)

Set 2: 1 coat hanger in each colour RAL 9010, RAL 9018, RAL 7042, RAL 7047 and Pantone 806 M (bright red)

Set 3: 1 coat hanger in each colour RAL 9010, RAL 9018, RAL 7042, RAL 7047 and RAL 1026 (neon yellow)

0201.	79,70
-------	-------

0202.	79,70
-------	-------

0203.	79,70
-------	-------

*Price per set
Minimum order for stock discount: 10 sets
Different finishes can be combined in stock order*

0210. DANTE BONUCCELLI

44,0 x 16,0 x 1,8

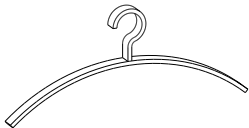

Kleiderbügel

pulverbeschichtet Feinstruktur
Haken nicht drehbar

Aluminium eloxiert	<i>anodised aluminium</i>
Edelstahl	<i>stainless steel</i>
schwarz	<i>black</i>
weiß	<i>white</i>
rosenholz	<i>rosewood</i>

Mindestbestellmenge für kostenfreien Versand: 4 Stück
Mindestbestellmenge für Bevorratungsrabatt: 40 Stück
Ausführungen können hierbei gemischt werden.



Coat hanger

*with finely-structured powder-coating
hook non-pivoting*

0210.95	28,60
0210.94	41,70
0210.198	40,50
0210.195	40,50
0210.173	40,50

*Minimum order for free delivery: 4 pieces
Minimum order for stock discount: 40 pieces
Different finishes can be combined in stock order.*

KLEIDERBÜGEL COAT HANGERS

B x H x T IN CM
W x H x D IN CM

BESCHREIBUNG
DESCRIPTION

BESTELL-NR.
ORDER-NO.

EURO
EURO

0230. OLZE WILKENS

46,0 x 17,0 x 7,0

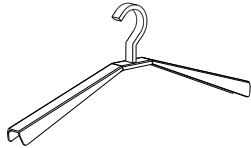

Kleiderbügel

Beflockung Polyamidfaser
Haken Chrom glänzend, nicht drehbar

schwarz	<i>black</i>
granit	<i>granite</i>
aubergine	<i>aubergine</i>

Mindestbestellmenge für kostenfreien Versand: 4 Stück
Mindestbestellmenge für Bevorratungsrabatt: 40 Stück
Ausführungen können hierbei gemischt werden.



Coat hanger

flock coating (polyamide fibre)
hook polished chrome, non-pivoting

0230.134	28,60
0230.135	28,60
0230.136	28,60

Minimum order for free delivery: 4 pieces
Minimum order for stock discount: 40 pieces
Different finishes can be combined in stock order.

1911. MATTHIAS DEMACKER

45,0 x 19,5 x 3,0

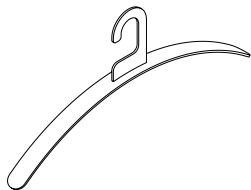

Kleiderbügel

Metall pulverbeschichtet, Haken nicht drehbar

weiß	<i>white</i>
schwarz	<i>black</i>
kirschrot	<i>cherry red</i>
limone	<i>lime</i>
hellblau	<i>light blue</i>
sahara	<i>sahara</i>
alusilber	<i>silver aluminium</i>
granit	<i>granite</i>

Mindestbestellmenge für kostenfreien Versand: 4 Stück
Mindestbestellmenge für Bevorratungsrabatt: 40 Stück
Ausführungen können hierbei gemischt werden.



Coat hanger

Metal powder-coated, hook non-pivoting

1911.78	22,60
1911.79	22,60
1911.140	22,60
1911.141	22,60
1911.142	22,60
1911.143	22,60
1911.144	22,60
1911.150	22,60

Minimum order for free delivery: 4 pieces
Minimum order for stock discount: 40 pieces
Different finishes can be combined in stock order.

KLEIDERBÜGEL COAT HANGERS

B x H x T IN CM
W x H x D IN CM

BESCHREIBUNG
DESCRIPTION

BESTELL-NR.
ORDER-NO.

EURO
EURO

7025. DANTE BONUCCELLI

42,8 x 15,9 x 3,0

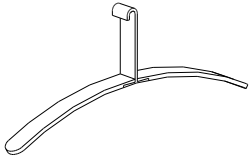

Kleiderbügel

passend zu S7, Schichtholz, Haken: .95 Aluminium natur eloxiert oder .99 Aluminium bronze eloxiert, Innenseite beflockt (besseres Gleiten), nicht drehbar

Coat hanger

to match S7, plywood, hook: anodised aluminium in .95 natural or .99 bronze, flocked inner hook (to improve sliding action), non-pivoting

natur

natural

Basisfarbe	Basic	7025.95.___	44,00
Akzentfarbe	Accent	7025.95.___	45,20
Eiche	Oak	7025.95.12	55,90

bronze

bronze

Basisfarbe	Basic	7025.99.___	52,40
Akzentfarbe	Accent	7025.99.___	53,60
Eiche	Oak	7025.99.12	60,70

Mindestbestellmenge für kostenfreien Versand: 4 Stück
Mindestbestellmenge für Bevorratungsrabatt: 40 Stück
Ausführungen können hierbei gemischt werden.

Minimum order for free delivery: 4 pieces
Minimum order for stock discount: 40 pieces
Different finishes can be combined in stock order.



B x H x T IN CM
W x H x D IN CM

BESCHREIBUNG
DESCRIPTION

BESTELL-NR.
ORDER-NO.

EURO
EURO

BOWL SILJE NESDAL

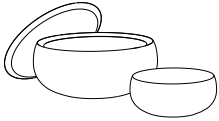

Holzdose
Massivholz geölt

Wooden bowl
solid wood, oiled

Ø 11,0 x 5,0

Eiche	Oak	0740.12	69,00
Nussbaum	Walnut	0740.16	78,50

Ø 17,0 x 7,5

Eiche	Oak	0741.12	100,00
Nussbaum	Walnut	0741.16	109,50

Mindestbestellmenge für Bevorzugungsrabatt: 10 Stück
Ausführungen können hierbei gemischt werden.

Minimum order for stock discount: 10 pieces
Different finishes can be combined in stock order.



CAPSULE CARSTEN GOLLNICK

Ø 20,0 x 21,5

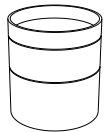

Holzdosen Set
2 Holzdosen lackiert (H 11,5 cm und 7,5 cm) und
1 Deckel aus Massivholz geölt (H 3,5 cm)

Set of wooden dishes
2 lacquered wooden dishes (H 11.5 cm and 7.5
cm) and 1 lid in oiled solid wood (H 3.5 cm)

Eiche	Oak		
vanille	vanilla	0800.58.12	363,00

Nussbaum	Walnut		
schieferschwarz	slate black	0800.37.16	373,70

Mindestbestellmenge für Bevorzugungsrabatt: 5 Stück
Ausführungen können hierbei gemischt werden.

Minimum order for stock discount: 5 pieces
Different finishes can be combined in stock order.



B x H x T IN CM
W x H x D IN CM

BESCHREIBUNG
DESCRIPTION

BESTELL-NR.
ORDER-NO.

EURO
EURO

COVERSHOW CHRISTEL HELENE SCHMIDT

28,0 x 36,0 x 8,0

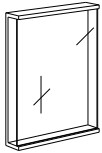

Wandvitrine

Innenfach B 28 x H 34 x T 3,5 cm
Rückwand Melamin weiss
wahlweise mit Acrylglas in:

- .730 blau
- .731 hellgrau
- .732 grau
- .733 gelb
- .734 rot, Leuchtkante

weiß white

Wall-mounted showcase

internal compartment W 28 cm, H 34 cm, D 3.5 cm, rear panel white melamine
acrylic glass available in:

- .730 blue
- .731 light grey
- .732 grey
- .733 yellow
- .734 red, illuminated edge

1290.____ 132,10

Bei der Bestellung die Ausführung des Acrylglases angeben.
Bei Acrylglas rot mit Leuchtkante den Mehrpreis 1292 beachten!

Please state on the order required colour of the acrylic glass.
For red acrylic glass with illuminated edge please refer to 1292 for applicable surcharge.



Acrylglas rot mit Leuchtkante

Mehrpreis

Leuchtkante Illuminated edge

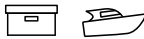

red acrylic glass with illuminated edge

Surcharge

1292. 23,80

DICE STEFAN DIEZ



Holzschale

Massivholz, natur geölt

Wooden tray

solid wood, natural oiled

21,0 x 3,0 x 17,0

Ulme Elm 5011.04 152,30

Nussbaum Walnut 5011.16 161,80

30,0 x 3,0 x 27,0

Ulme Elm 5012.04 161,80

Mindestbestellmenge für Bevorratungsrabatt: 10 Stück
Ausführungen können hierbei gemischt werden.

Minimum order for stock discount: 10 pieces
Different finishes can be combined in stock order.



B x H x T IN CM
W x H x D IN CM

BESCHREIBUNG
DESCRIPTION

BESTELL-NR.
ORDER-NO.

EURO
EURO

DRIP SCHÖNBUCH TEAM

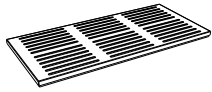

Schuhablage

aus verzinktem, pulverbeschichtetem Blech in
Feinstruktur mit Wanne aus Edelstahl
Schuhboden und Wanne rostfrei
Belastbarkeit ca. 10 kg

Shoe mat

in galvanised sheet metal with finely-structured
powder-coated finish and stainless steel tray
rustproof shoe shelf and tray
Load capacity approx. 10kg

46,6 x 2,7 x 38,6

granit *granite*

1270.

284,40

81,6 x 2,7 x 38,6

granit *granite*

1271.

361,80

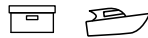

ESSENTIAL WOLFGANG HARTAUER

35,0 x 2,2 x 8,8

Stiftablage

Eiche Massivholz, offenporig lackiert oder geölt

Eiche *Oak*
schwarz *black*

Pen tray

solid oak with open-pore lacquer finish or oiled

0256.12 *73,80*
0256.46 *82,10*

Mindestbestellmenge für kostenfreien Versand: 2 Stück
Mindestbestellmenge für Bevorzugungsrabatt: 20 Stück
Ausführungen können hierbei gemischt werden.

Minimum order for free delivery: 2 pieces
Minimum order for stock discount: 20 pieces
Different finishes can be combined in stock order.

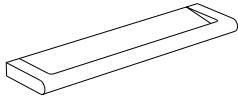

35,0 x 2,2 x 8,8

Tablet-Halter

Tablets max. B 30 cm
Eiche Massivholz, offenporig lackiert oder geölt

Eiche *Oak*
schwarz *black*

Tablet holder

tablet max. width: 30 cm
solid oak with open-pore lacquer finish or oiled

0257.12 *73,80*
0257.46 *82,10*

Mindestbestellmenge für kostenfreien Versand: 2 Stück
Mindestbestellmenge für Bevorzugungsrabatt: 20 Stück
Ausführungen können hierbei gemischt werden.

Minimum order for free delivery: 2 pieces
Minimum order for stock discount: 20 pieces
Different finishes can be combined in stock order.

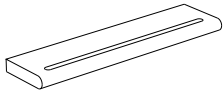

35,0 x 2,2 x 8,8

Briefablage

Eiche Massivholz, offenporig lackiert oder geölt

Eiche *Oak*
schwarz *black*

Letter tray

solid oak with open-pore lacquer finish or oiled

0258.12 *73,80*
0258.46 *82,10*

Mindestbestellmenge für kostenfreien Versand: 2 Stück
Mindestbestellmenge für Bevorzugungsrabatt: 20 Stück
Ausführungen können hierbei gemischt werden.

Minimum order for free delivery: 2 pieces
Minimum order for stock discount: 20 pieces
Different finishes can be combined in stock order.

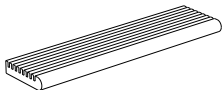

AUFBEWAHRUNG STORAGE

B x H x T IN CM
W x H x D IN CM

BESCHREIBUNG
DESCRIPTION

BESTELL-NR.
ORDER-NO.

EURO
EURO

HESPERIDE CARSTEN GOLLNICK

26,0 x 54,0 x 26,0

Einstellspiegel
Massivholz geölt
Eiche
Nussbaum

Oak
Walnut

Mirror stand
solid wood natural oiled
5424.12
5424.16

284,40
303,50



26,0 x 6,5 x 26,0

Holzkästchen
Massivholz geölt oder offenporig lackiert

Eiche
neonpink
Nussbaum
neonorange

Oak
neon pink
Walnut
neon orange

Wooden organiser
solid wood natural oiled or open-pore lacquer finish
5420.12
5420.771
5420.16
5420.76

147,60
207,10
159,50
188,00

Mindestbestellmenge für Bevorratungsrabatt: 10 Stück
Ausführungen können hierbei gemischt werden

*Minimum order for stock discount: 10 pieces
Different finishes can be combined in stock order.*



13,0 x 6,5 x 26,0

Holzkästchen
Massivholz geölt oder offenporig lackiert

Eiche
neonpink
Nussbaum
neonorange

Oak
neon pink
Walnut
neon orange

Wooden organiser
solid wood natural oiled or open-pore lacquer finish
5426.12
5426.771
5426.16
5426.76

139,20
194,00
149,90
184,50

Mindestbestellmenge für Bevorratungsrabatt: 10 Stück
Ausführungen können hierbei gemischt werden

*Minimum order for stock discount: 10 pieces
Different finishes can be combined in stock order.*



13,0 x 6,5 x 26,0

Holzkästchen
Massivholz geölt oder offenporig lackiert

Eiche
neonpink
Nussbaum
neonorange

Oak
neon pink
Walnut
neon orange

Wooden organiser
solid wood natural oiled or open-pore lacquer finish
5427.12
5427.771
5427.16
5427.76



142,80
197,50
154,70
185,60

Mindestbestellmenge für Bevorratungsrabatt: 10 Stück
Ausführungen können hierbei gemischt werden

*Minimum order for stock discount: 10 pieces
Different finishes can be combined in stock order.*

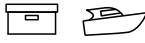

AUFBEWAHRUNG STORAGE

B x H x T IN CM W x H x D IN CM	BESCHREIBUNG DESCRIPTION	BESTELL-NR. ORDER-NO.	EURO EURO	
26,0 x 6,5 x 35,5	Holzkästchen Massivholz geölt oder offenporig lackiert	Wooden organiser <i>solid wood natural oiled or open-pore lacquer finish</i>		
	Eiche neonpink	<i>Oak</i> <i>neon pink</i>	5835.12 5835.771	167,80 232,00
	Nussbaum neonorange	<i>Walnut</i> <i>neon orange</i>	5835.16 5835.76	179,70 209,40
	Mindestbestellmenge für Bevorratungsrabatt: 10 Stück Ausführungen können hierbei gemischt werden		<i>Minimum order for stock discount: 10 pieces</i> <i>Different finishes can be combined in stock order.</i>	
				
26,0 x 6,0 x 26,0	Briefsortierer Massivholz geölt	Letter sorter <i>solid wood natural oiled</i>		
	Eiche Nussbaum	<i>Oak</i> <i>Walnut</i>	5421.12 5421.16	158,30 183,30
	In den Werkstätten des Dominikus-Ringeisen-Werks im Kloster Maria Bildhausen gefertigt. Mindestbestellmenge für Bevorratungsrabatt: 10 Stück Ausführungen können hierbei gemischt werden.		<i>Made in the Dominikus Ringeisen workshops at the monastery of Maria Bildhausen.</i> <i>Minimum order for stock discount: 10 pieces</i> <i>Different finishes can be combined in stock order.</i>	
				
	26,0 x 30,0 x 10,0	Vase Massivholz geölt Glasvase auf Gehrung verklebt	Vase <i>solid wood natural oiled</i> <i>glass vase with mitre-bonded joints</i>	
Eiche Nussbaum		<i>Oak</i> <i>Walnut</i>	5422.12 5422.16	374,80 403,40
In den Werkstätten des Dominikus-Ringeisen-Werks im Kloster Maria Bildhausen gefertigt. Mindestbestellmenge für Bevorratungsrabatt: 10 Stück Ausführungen können hierbei gemischt werden.		<i>Made in the Dominikus Ringeisen workshops at the monastery of Maria Bildhausen.</i> <i>Minimum order for stock discount: 10 pieces</i> <i>Different finishes can be combined in stock order.</i>		
				

B x H x T IN CM
W x H x D IN CM

BESCHREIBUNG
DESCRIPTION

BESTELL-NR.
ORDER-NO.

EURO
EURO

JAR MARTHA SCHWINDLING



Glasschale in 3 Grössen

Durch die mundgeblasene Herstellung können Farben und Form der Glasschalen leicht variieren. Ebenso sind kleine Luft einschüsse im Material nicht immer zu vermeiden. Sie sind Ausdruck einer traditionellen, handwerklichen Fertigung.

Glass bowl in 3 sizes

As the glass bowls are mouth blown their colour and shape can vary slightly. Similarly small air bubbles in the glass are also unavoidable. They are indicative of a traditional hand-crafting production.

	Schale S		Bowl S	
Ø 14,0 x 3,5	clear	clear	0951.760	63,10
	smoke	smoke	0951.761	63,10
<hr/>				
	Schale M		Bowl M	
Ø 20,0 x 8,0	clear	clear	0952.760	94,00
	smoke	smoke	0952.761	94,00
<hr/>				
	Schale L		Bowl L	
Ø 25,0 x 5,5	clear	clear	0953.760	126,10
	smoke	smoke	0953.761	126,10

Mindestbestellmenge für kostenfreien Versand: 2 Stück
Mindestbestellmenge für Bevorratungsrabatt: 20 Stück
Ausführungen können hierbei gemischt werden.

Minimum order for free delivery: 2 pieces
Minimum order for stock discount: 20 pieces
Different finishes can be combined in stock order.



KAEDE HANNE WILLMANN

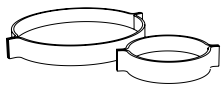

Tablett

rundes Tablett aus Schichtholz lackiert, Ahorn furniert, gebleicht und klar lackiert oder Nussbaum furniert, geölt

Tray

circular tray made of plywood fully lacquered or veneered in either bleached maple with clear varnish finish, or oiled walnut

	Tablett S		Tray S	
Ø 20,0 x 5,0	schwarz	black	0750.46	186,80
	Nussbaum	Walnut	0750.16	199,90
	Ahorn	Maple	0750.200	186,80
<hr/>				
	Tablett L		Tray L	
Ø 35,0 x 5,0	schwarz	black	0751.46	240,40
	Nussbaum	Walnut	0751.16	257,00
	Ahorn	Maple	0751.200	245,10

Mindestbestellmenge für kostenfreien Versand: 1 Stück
Mindestbestellmenge für Bevorratungsrabatt: 10 Stück
Ausführungen können hierbei gemischt werden.

Minimum order for free delivery: 1 piece
Minimum order for stock discount: 10 pieces
Different finishes can be combined in stock order.



B x H x T IN CM
W x H x D IN CM

BESCHREIBUNG
DESCRIPTION

BESTELL-NR.
ORDER-NO.

EURO
EURO

KEY BAR SCHÖNBUCH TEAM

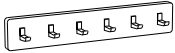

Schlüsselbrett

aus Eiche Massivholz, offenporig lackiert oder natur geölt, Haken .95 Aluminium natur eloxiert oder .99 Aluminium bronze eloxiert

Key holder

solid oak with open-pore lacquer finish or natural oiled, hook .95 aluminium with natural anodised finish or .99 aluminium with bronze anodised finish

Dimensions	Number of Hooks	Basic Colour	Basic Price	Accent Colour	Accent Price	Material	Material Price	Total Price
20,0 x 5,2 x 4,5	4 Haken							
	Basisfarbe	Basic colour	0645.___.95					148,80
	Akzentfarbe	Accent colour		0645.___.95				151,10
	Eiche	Oak			0645.12.95			146,40
Nussbaum	Walnut				0645.16.99			161,80
30,0 x 5,2 x 4,5	6 Haken							
	Basisfarbe	Basic colour	0646.___.95					192,80
	Akzentfarbe	Accent colour		0646.___.95				196,40
	Eiche	Oak			0646.12.95			190,40
Nussbaum	Walnut				0646.16.99			215,40
40,0 x 5,2 x 4,5	8 Haken							
	Basisfarbe	Basic colour	0647.___.95					239,20
	Akzentfarbe	Accent colour		0647.___.95				241,60
	Eiche	Oak			0647.12.95			234,40
Nussbaum	Walnut				0647.16.99			267,80

Die Schlüsselhakenleisten können in bestehende Lochbohrungen von Korpuselementen eingebaut werden.

Hook rails for keys can be attached to the holes provided in cabinet elements.



SHOEBOX APARTMENT 8

14,5 x 11,0 x 29,0

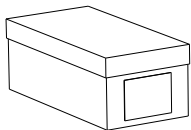

Schuhbox für Damen Schuhe

Lasche für Foto oder Beschriftung, Abmessungen auf STRIPES abgestimmt

Shoe box for women's shoes

label holder for inserting, dimensions to match STRIPES

Polypropylen *Polypropylene*

6085. 165,40

Verpackungseinheit: 10 Stück - Preis pro VE

Pack of 10 - Price per set



B x H x T IN CM
W x H x D IN CM

BESCHREIBUNG
DESCRIPTION

BESTELL-NR.
ORDER-NO.

EURO
EURO

SLICE PETER BORDIHN

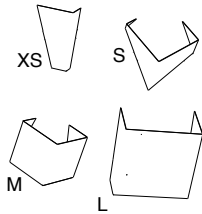

Wandkästchen
in verschiedenen Ausführungen
pulverbeschichtet, wandhängend

Wall box
in various shapes
powder-coated, wall-mounted

12,9 x 19,5 x 5,7	SLICE XS rosenholz	<i>rosewood</i>	SLICE XS 0635.160	59,50
22,1 x 23,5 x 11,1	SLICE S granit	<i>granite</i>	SLICE S 0636.150	65,50
20,9 x 17,5 x 15,2	SLICE M weiß	<i>white</i>	SLICE M 0637.78	70,20
25,5 x 30,6 x 13,8	SLICE L asphalt	<i>asphalt</i>	SLICE L 0638.77	72,60

Mindestbestellmenge für kostenfreien Versand: 2 Stück
Mindestbestellmenge für Bevorratungsrabatt: 20 Stück
Ausführungen können hierbei gemischt werden.

Minimum order for free delivery: 2 pieces
Minimum order for stock discount: 20 pieces
Different finishes can be combined in stock order.



SOUVENIR SEBASTIAN HERKNER

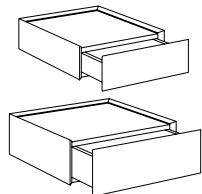

Schubkasten
auf Gehrung gefertigt, MDF lackiert
nicht stapelbar

Drawer
mitre-jointed, lacquered MDF
not stackable

27,5 x 9,0 x 35,0	Schubkasten S		Drawer S	
	flamingo pink	<i>flamingo pink</i>	0651.38	349,90
	smaragdgrün	<i>emerald green</i>	0651.42	349,90
	stahlblau	<i>steel blue</i>	0651.68	349,90
35,0 x 12,0 x 35,0	Schubkasten L		Drawer L	
	zitrusgelb	<i>citrus yellow</i>	0651.69	349,90
	schwarz	<i>black</i>	0650.46	402,20
	weinrot	<i>wine red</i>	0650.40	402,20
	tomatenrot	<i>tomato red</i>	0650.47	402,20
	altrosa	<i>dusky rose</i>	0650.70	402,20



B x H x T IN CM
W x H x D IN CM

BESCHREIBUNG
DESCRIPTION

BESTELL-NR.
ORDER-NO.

EURO
EURO

SPLIT BOWL MARTHA SCHWINDLING

Ø 25,5 x 3,6

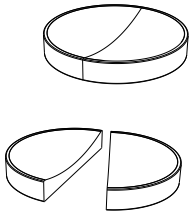

Holzschale

Massivholz geölt, bestehend aus 2 Halbschalen

Eiche *Oak*
Nussbaum *Walnut*

Mindestbestellmenge für kostenfreien Versand: 2 Stück
Mindestbestellmenge für Bevorratungsrabatt: 20 Stück
Ausführungen können hierbei gemischt werden.



Wooden bowl

solid wood natural oiled, comprising 2 half bowls

0600.12 84,50
0600.16 95,20

*Minimum order for free delivery: 2 pieces
Minimum order for stock discount: 20 pieces
Different finishes can be combined in stock order.*

TALLY APARTMENT 8

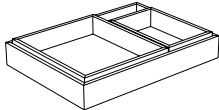

Kästchen

deckend lackiert, ineinander stapelbar

Valet tray

fully lacquered, can be stacked inside each other

	TALLY S		TALLY S	
18,2 x 5,0 x 12,3	schwarz	<i>black</i>	0190.46	98,80
	koralle	<i>coral</i>	0190.32	98,80
	indisch gelb	<i>indian yellow</i>	0190.35	98,80
	flamingo pink	<i>flamingo pink</i>	0190.38	98,80
	smaragdgrün	<i>emerald green</i>	0190.42	98,80
	nachtblau	<i>night blue</i>	0190.51	98,80
	altrosa	<i>dusky rose</i>	0190.70	98,80
	TALLY M		TALLY M	
23,6 x 5,0 x 20,6	schwarz	<i>black</i>	0191.46	109,50
	koralle	<i>coral</i>	0191.32	109,50
	flamingo pink	<i>flamingo pink</i>	0191.38	109,50
	smaragdgrün	<i>emerald green</i>	0191.42	109,50
	nachtblau	<i>night blue</i>	0191.51	109,50
	altrosa	<i>dusky rose</i>	0191.70	109,50
	TALLY L		TALLY L	
35,5 x 5,0 x 26,0	schwarz	<i>black</i>	0192.46	119,00
	nachtblau	<i>night blue</i>	0192.51	119,00
	altrosa	<i>dusky rose</i>	0192.70	119,00

Mindestbestellmenge für kostenfreien Versand: 3 Stück
Mindestbestellmenge für Bevorratungsrabatt: 30 Stück
Ausführungen können hierbei gemischt werden.

*Minimum order for free delivery: 3 pieces
Minimum order for stock discount: 30 pieces
Different finishes can be combined in stock order.*



B x H x T IN CM
W x H x D IN CM

BESCHREIBUNG
DESCRIPTION

BESTELL-NR.
ORDER-NO.

EURO
EURO

TRAY APARTMENT 8

60,0 x 3,0 x 36,5



Tablett

deckend lackiert oder geölt

zement	<i>cement</i>
schwarz	<i>black</i>
schneeweiß	<i>snow white</i>
vanille	<i>vanilla</i>
granit	<i>granite</i>
koralle	<i>coral</i>
weinrot	<i>wine red</i>
nachtblau	<i>night blue</i>
altrosa	<i>dusky rose</i>
Ulme	<i>Elm</i>
Eiche	<i>Oak</i>
Nussbaum	<i>Walnut</i>

Tray

fully lacquered or oiled

2265.44	208,30
2265.46	208,30
2265.54	208,30
2265.58	208,30
2265.66	208,30
2265.32	221,30
2265.40	221,30
2265.51	221,30
2265.70	221,30
2265.04	180,90
2265.12	180,90
2265.16	197,50

Mindestbestellmenge für Bevorratungsrabatt: 10 Stück
Ausführungen können hierbei gemischt werden.

*Minimum order for stock discount: 10 pieces
Different finishes can be combined in stock order.*



TRAY LITTLE APARTMENT 8

30,0 x 3,0 x 36,5

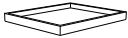

Tablett

deckend lackiert oder geölt

schwarz	<i>black</i>
schneeweiß	<i>snow white</i>
granit	<i>granite</i>
koralle	<i>coral</i>
indisch gelb	<i>indian yellow</i>
flamingo pink	<i>flamingo pink</i>
weinrot	<i>wine red</i>
smaragdgrün	<i>emerald green</i>
tomatenrot	<i>tomato red</i>
salbei	<i>sage</i>
ozean	<i>ocean</i>
Ulme	<i>Elm</i>
Eiche	<i>Oak</i>
Nussbaum	<i>Walnut</i>

Tray

fully lacquered or oiled

2266.46	189,20
2266.54	189,20
2266.66	189,20
2266.32	202,30
2266.35	202,30
2266.38	202,30
2266.40	202,30
2266.42	202,30
2266.47	202,30
2266.53	202,30
2266.62	202,30
2266.04	165,40
2266.12	165,40
2266.16	179,70

Mindestbestellmenge für Bevorratungsrabatt: 10 Stück
Ausführungen können hierbei gemischt werden.

*Minimum order for stock discount: 10 pieces
Different finishes can be combined in stock order.*



B x H x T IN CM
W x H x D IN CM

BESCHREIBUNG
DESCRIPTION

BESTELL-NR.
ORDER-NO.

EURO
EURO

TREASURE BOX JAMES IRVINE

68,0 x 42,0 x 10,0

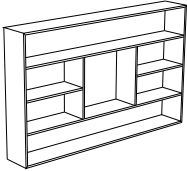

Sammelkasten mit 7 Fächern

Esche roh, wandhängend oder freistehend

Esche roh *untreated ash*

In den Werkstätten des Dominikus-Ringeisen-Werks im Kloster Maria Bildhausen gefertigt.



Display box for ornaments with 7 compartments
untreated ash, wall-mounted or free-standing

0641.161

379,60

Made in the Dominikus Ringeisen workshops at the monastery of Maria Bildhausen.

68,0 x 42,0 x 10,0

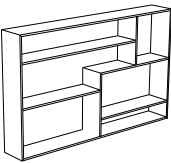

Sammelkasten mit 6 Fächern

Esche roh, wandhängend oder freistehend

Esche roh *untreated ash*

In den Werkstätten des Dominikus-Ringeisen-Werks im Kloster Maria Bildhausen gefertigt.



Display box for ornaments with 6 compartments
untreated ash, wall-mounted or free-standing

0642.161

379,60

Made in the Dominikus Ringeisen workshops at the monastery of Maria Bildhausen.

B x H x T IN CM
W x H x D IN CM

BESCHREIBUNG
DESCRIPTION

BESTELL-NR.
ORDER-NO.

EURO
EURO

BLOSSOM APARTMENT 8

<Ø 8,0 x <13,0



H 13 H 8 H 11,5 H 9 H 7,5 H 11
Ø 7 Ø 8 Ø 6,5 Ø 8 Ø 5 Ø 4,5

6 Vasen

aus Biskuitporzellan in verschiedenen Formen
weiß

white

Preis pro Set

Mindestbestellmenge für Bevorratungsrabatt: 10 Sets



6 vases

biscuit porcelain, in various shapes

0360.

153,50

Price per set

Minimum order for stock discount: 10 sets

CARLA CHRISTIAN HAAS

Ø 17,0 x 21,0



Vase S

Handgefertigt aus Keramik, glasiert
Durch die handgearbeitete Herstellung und die Verwendung eines natürlichen Materials, können Farbe und Form des Produktes variieren. Diese sind Ausdruck einer traditionellen und handwerklichen Fertigung und Teil des Designs.

poppy

poppy

Vase S

glazed ceramic

Hand-crafted from natural material, therefore colour and shape may vary slightly. Such variances are an expression of traditional hand-crafting and integral to the design.

charcoal

charcoal

0610.201

96,40

wine

wine

0610.204

96,40

0610.209

96,40

Mindestbestellmenge für kostenfreien Versand: 1 Stück
Mindestbestellmenge für Bevorratungsrabatt: 10 Stück
Ausführungen können hierbei gemischt werden.

Minimum order for free delivery: 1 piece
Minimum order for stock discount: 10 pieces
Different finishes can be combined in stock order.



Ø 12,0 x 28,0



Vase M

Handgefertigt aus Keramik, glasiert
Durch die handgearbeitete Herstellung und die Verwendung eines natürlichen Materials, können Farbe und Form des Produktes variieren. Diese sind Ausdruck einer traditionellen und handwerklichen Fertigung und Teil des Designs.

sun

sun

Vase M

glazed ceramic

Hand-crafted from natural material, therefore colour and shape may vary slightly. Such variances are an expression of traditional hand-crafting and integral to the design.

charcoal

charcoal

0611.202

96,40

carnation

carnation

0611.204

96,40

0611.210

96,40

Mindestbestellmenge für kostenfreien Versand: 1 Stück
Mindestbestellmenge für Bevorratungsrabatt: 10 Stück
Ausführungen können hierbei gemischt werden.

Minimum order for free delivery: 1 piece
Minimum order for stock discount: 10 pieces
Different finishes can be combined in stock order.



B x H x T IN CM
W x H x D IN CM

BESCHREIBUNG
DESCRIPTION

BESTELL-NR.
ORDER-NO.

EURO
EURO

CARLA
CHRISTIAN HAAS

Ø 14,0 x 40,0

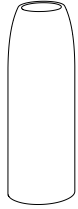

Vase L

Handgefertigt aus Keramik, glasiert
Durch die handgearbeitete Herstellung und die Verwendung eines natürlichen Materials, können Farbe und Form des Produktes variieren. Diese sind Ausdruck einer traditionellen und handwerklichen Fertigung und Teil des Designs.

sky	sky
charcoal	charcoal
jewel	jewel

Mindestbestellmenge für kostenfreien Versand: 1 Stück
Mindestbestellmenge für Bevorratungsrabatt: 10 Stück
Ausführungen können hierbei gemischt werden.



Vase L

glazed ceramic
Hand-crafted from natural material, therefore colour and shape may vary slightly. Such variances are an expression of traditional hand-crafting and integral to the design.

0612.203	96,40
0612.204	96,40
0612.211	96,40

Minimum order for free delivery: 1 piece
Minimum order for stock discount: 10 pieces
Different finishes can be combined in stock order.

CINEMA

JONATHAN RADETZ / ANTONIA HENSCHEL

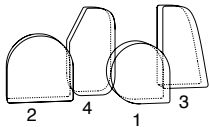

Buchstütze

aus gegossenem, farbigen Glas
Durch die handgearbeitete Herstellung und die Verwendung eines natürlichen Materials, können Farbe und Form des Produktes variieren. Diese sind Ausdruck einer traditionellen und handwerklichen Fertigung und Teil des Designs.

CINEMA 1

sunset yellow	sunset yellow
---------------	---------------

CINEMA 2

brilliant blue	brilliant blue
----------------	----------------

CINEMA 3

pink shades	pink shades
-------------	-------------

CINEMA 4

water green	water green
-------------	-------------

Mindestbestellmenge für Bevorratungsrabatt: 6 Stück
Ausführungen können hierbei gemischt werden



Bookend

coloured cast glass
Hand-crafted from natural material, therefore colour and shape may vary slightly. Such variances are an expression of traditional hand-crafting and integral to the design.

CINEMA 1

0771.788	173,70
----------	--------

CINEMA 2

0772.789	173,70
----------	--------

CINEMA 3

0773.790	173,70
----------	--------

CINEMA 4

0774.791	173,70
----------	--------

Minimum order for stock discount: 6 pieces
Different finishes can be combined in stock order

B x H x T IN CM
W x H x D IN CM

BESCHREIBUNG
DESCRIPTION

BESTELL-NR.
ORDER-NO.

EURO
EURO

COLOUR DOLLS APARTMENT 8

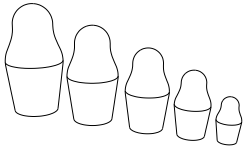

5 Holzpuppen

deckend lackiert, in verschiedenen Formen

schwarz	<i>black</i>
schneeweiß	<i>snow white</i>
granit	<i>granite</i>
weinrot	<i>wine red</i>
neonpink	<i>neon pink</i>

Preis pro Set

Mindestbestellmenge für Bevorratungsrabatt: 10 Sets
Ausführungen können hierbei gemischt werden.



5 wooden dolls

fully lacquered, with various sizes

0700.46	115,40
0700.54	115,40
0700.66	115,40
0700.40	117,80
0700.771	136,90

Price per set

Minimum order for stock discount: 10 sets
Different finishes can be combined in stock order.

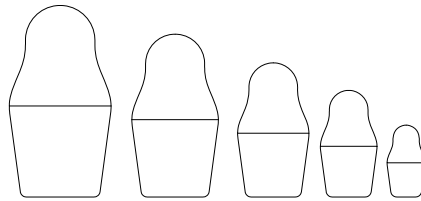

	H16,5	H 11,5	H8,5	H6,0	H4,0
ca. / app.	Ø 8,0	Ø 6,0	Ø4,5	Ø3,0	Ø1,8

KANO DANTE BONUCCELLI

8,0 x 34,0 x 32,0

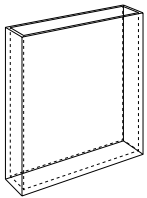

Vase

Klarglas

Klarglas

clear glass



Vase

clear glass

0609.

197,50

B x H x T IN CM
W x H x D IN CM

BESCHREIBUNG
DESCRIPTION

BESTELL-NR.
ORDER-NO.

EURO
EURO

LOAFER APARTMENT 8



Schuhlöffel
aus Nussbaum mit offenporig lackiertem Griff
und 2 Quasten aus Kunstseide

Shoe horn
walnut, handle with open-pore lacquer finish
2 artificial silk tassels

38,0 x 4,0 x 1,0

Quaste: schwarz

black tassel

jade jade

0620.30

101,10

38,0 x 4,0 x 1,0

Quaste: gelb

yellow tassel

zement cement

0621.44

101,10

Mindestbestellmenge für Bevorratungsrabatt: 10 Stück
Ausführungen können hierbei gemischt werden.

Minimum order for stock discount: 10 pieces
Different finishes can be combined in stock order.



SWING APARTMENT 8

8,0 x 13,5 x 1,2



Haken
aus Massivholz (3-Schichtplatte), geölt
Eiche Oak

Hook
solid wood (3-layer board), natural oiled
0114.12

60,70

Mindestbestellmenge für kostenfreien Versand: 2 Stück
Mindestbestellmenge für Bevorratungsrabatt: 20 Stück
Ausführungen können hierbei gemischt werden.

Minimum order for free delivery: 2 pieces
Minimum order for stock discount: 20 pieces
Different finishes can be combined in stock order.



B x H x T IN CM
W x H x D IN CM

BESCHREIBUNG
DESCRIPTION

BESTELL-NR.
ORDER-NO.

EURO
EURO

0680. APARTMENT 8

40,0 x 6,0 x 40,0

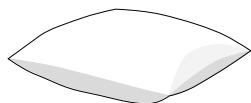

Kissen
mit Reißverschluss
inkl. Inlett mit Federfüllung

Stoffe (PG S0)	<i>Fabrics (PG S0)</i>
Stoffe (PG S1)	<i>Fabrics (PG S1)</i>
Stoffe (PG S2)	<i>Fabrics (PG S2)</i>
Stoffe (PG S3)	<i>Fabrics (PG S3)</i>
Stoffe (PG S4)	<i>Fabrics (PG S4)</i>

Kissen passend zu ADD ON, CABIN, CHEST, COSMO, STRIPES und URBAN.



Cushion
with zip fastening
incl. interior filled with feathers

0680.____	121,40
0680.____	134,50
0680.____	151,10
0680.____	153,50
0680.____	215,40

Cushion suitable for use with ADD ON, CABIN, CHEST, COSMO, STRIPES and URBAN.

0681. APARTMENT 8

40,0 x 5,5 x 30,0



Kissen
mit Reißverschluss
inkl. Inlett mit Federfüllung

Stoffe (PG S0)	<i>Fabrics (PG S0)</i>
Stoffe (PG S1)	<i>Fabrics (PG S1)</i>
Stoffe (PG S2)	<i>Fabrics (PG S2)</i>
Stoffe (PG S3)	<i>Fabrics (PG S3)</i>
Stoffe (PG S4)	<i>Fabrics (PG S4)</i>

Kissen passend zu ADD ON, CABIN, CHEST, COSMO, MALA, NINI, STRIPES und URBAN



Cushion
with zip fastening
incl. interior filled with feathers

0681.____	104,70
0681.____	115,40
0681.____	130,90
0681.____	134,50
0681.____	184,50

Cushion suitable for use with ADD ON, CABIN, CHEST, COSMO, MALA, NINI, STRIPES and URBAN

0685. APARTMENT 8

40,0 x 2,0 x 36,0

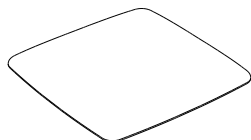

Kissen
mit Reißverschluss
inkl. Kaltschauminlay mit Wattevlies

Stoffe (PG S0)	<i>Fabrics (PG S0)</i>
Stoffe (PG S1)	<i>Fabrics (PG S1)</i>
Stoffe (PG S2)	<i>Fabrics (PG S2)</i>
Stoffe (PG S3)	<i>Fabrics (PG S3)</i>
Stoffe (PG S4)	<i>Fabrics (PG S4)</i>

Kissen passend zu ADD ON, CABIN, CHEST, COSMO, STRIPES und URBAN.
Bei diesem Kissen sind keine Sonderbezüge möglich!



Cushion
with zip fastening
incl. foam interior with fleece cover

0685.____	134,50
0685.____	148,80
0685.____	167,80
0685.____	172,50
0685.____	235,60

*Cushion suitable for use with ADD ON, CABIN, CHEST, COSMO, STRIPES and URBAN.
Special-order covers are not available for this cushion!*

Verkaufs- und Lieferbedingungen

der Schönbuch GmbH sowie der Ress Möbelwerkstätten GmbH & Co. KG

§ 1 Allgemeines – Geltungsbereich

- (1) Diese Allgemeinen Geschäftsbedingungen gelten insbesondere für Verträge über den Verkauf von beweglichen Sachen, ohne Rücksicht darauf, ob wir die Ware selbst hergestellt oder bei Zulieferern eingekauft habe. Sie gelten in ihrer jeweiligen Fassung als Rahmenvereinbarung auch für künftige Verträge über den Verkauf beweglicher Sachen mit demselben Käufer, ohne dass wir wieder auf sie hinweisen müssen.
- (2) Andere als die nachstehenden Bedingungen sind für uns nur bindend, wenn sie schriftlich vereinbart wurden. Dies gilt auch, soweit die Schriftform beim Vertragsabschluss abbedungen werden soll. Diese Verkaufs- und Lieferbedingungen gelten auch dann, wenn wir die Lieferung an den Besteller in Kenntnis entgegenstehender oder von diesen Verkaufs- und Lieferbedingungen abweichender Bedingungen vorbehaltlos ausführen.
- (3) Diese Bestimmungen gelten nur gegenüber Unternehmern im Sinn von § 310 Abs. 1, 14 BGB.
- (4) Es gibt eine deutsche und mehrere anderssprachige Fassungen dieser Verkaufs- und Lieferbedingungen. Die anderssprachigen Übersetzungen werden nur informationshalber zur Verfügung gestellt. Die deutsche Fassung der Bedingungen ist rechtlich bindend, im Falle von Unklarheiten und Widersprüchen zwischen den Fassungen gilt der deutsche Text. Der Vertragsschluss ist deshalb auch nur in deutscher Sprache möglich.

§ 2 Angebot – Angebotsunterlagen

- (1) Unsere Angebote, Kostenvoranschläge sowie die Angaben in unseren Katalogen sind - soweit nicht ausdrücklich anders angegeben - unverbindlich. Die Bestellung der Ware durch den Käufer gilt als verbindliches Vertragsangebot. Sofern sich aus der Bestellung nichts anderes ergibt, sind wir berechtigt, dieses Vertragsangebot innerhalb von 2 Wochen nach seinem Zugang anzunehmen. Die Annahme kann entweder schriftlich (z. B. Brief, Fax) oder durch Auslieferung der Ware an den Käufer oder durch Email, sofern der Käufer eine Emailadresse mitteilt) erklärt werden.
- (2) An Abbildungen, Zeichnungen, Kalkulationen und sonstigen Unterlagen bleiben Eigentums- und Urheberrechte vorbehalten. Dies gilt insbesondere auch für solche schriftlichen Unterlagen, die als „vertraulich“ bezeichnet sind. Vor ihrer Weitergabe an Dritte bedarf der Besteller unserer ausdrücklichen schriftlichen Zustimmung.

§ 3 Preise – Zahlungsbedingungen

- (1) Sofern sich aus der Auftragsbestätigung nichts anderes ergibt, gelten unsere Preise „ab Werk“. Wir behalten uns das Recht vor, unsere Preise angemessen zu ändern, wenn und soweit nach Abschluss des Vertrages Kostensenkungen oder Kostenerhöhungen, insbesondere aufgrund von Tarifabschlüssen oder Materialpreiserhöhungen eintreten, die unsere Selbstkosten unmittelbar beeinflussen. Diese werden wir dem Besteller auf Verlangen nachweisen.
- (2) Die gesetzliche Mehrwertsteuer ist bei Rechnungsstellung nicht in unseren Preisen eingeschlossen; sie wird in gesetzlicher Höhe am Tag der Rechnungsstellung in der Rechnung gesondert ausgewiesen.
- Preislisten können zu Informationszwecken ggf. Preise inklusive Mehrwertsteuer anzeigen.
- (3) Der Abzug von Skonto bedarf besonderer schriftlicher Vereinbarung.
- (4) Sofern sich aus der Auftragsbestätigung nichts anderes ergibt, ist der Preis ohne Abzug am Tag der Rechnungsstellung sofort zur Zahlung fällig.
- (5) Aufrechnungsrechte stehen dem Besteller nur zu, wenn seine Gegenansprüche rechtskräftig festgestellt oder unbestritten sind. Zur Ausübung eines Zurückbehaltungsrechts ist der Besteller nur befugt, wenn sein Gegenanspruch auf dem gleichen Vertragsverhältnis beruht.
- (6) Kommt der Besteller in Zahlungsverzug, sind wir berechtigt, noch ausstehende Lieferungen nur gegen Vorauszahlung oder gegen Stellung von Sicherheiten auszuführen. Wenn sich die Bonität des Bestellers nach Vertragsschluss wesentlich verschlechtert (z. B. durch Antrag auf Eröffnung des Insolvenzverfahrens), sind wir berechtigt, vom Vertrag zurückzutreten, sofern der Besteller trotz Aufforderung zur Leistung Zug-um-Zug oder zur Sicherheitsleistung nicht bereit ist. Bei Verträgen über die Herstellung unvertretbarer Sachen (Einzelanfertigungen), können wir den Rücktritt sofort erklären; die gesetzlichen Regelungen über die Entbehrlichkeit der Fristsetzung bleiben unberührt.

§ 4 Lieferzeit – Pflichtverletzung des Bestellers

- (1) Liefertermine sind unabhängig von unseren Angaben über die Fertigungszeit oder den Materialeingang nur verbindlich, wenn sie ausdrücklich schriftlich vereinbart wurden.
- (2) Die Einhaltung unserer Lieferverpflichtung setzt weiter die rechtzeitige und ordnungsgemäße Erfüllung der Verpflichtung des Bestellers voraus. Die Einrede des nicht erfüllten Vertrages bleibt vorbehalten. Wir sind zu Teillieferungen berechtigt.
- (3) Kommt der Besteller in Annahmeverzug oder verletzt er schuldhaft sonstige Mitwirkungspflichten, so sind wir berechtigt, den uns insoweit entstehenden Schaden, einschließlich etwaiger Mehraufwendungen (z. B. Lagerkosten) ersetzt zu verlangen. Weitergehende Ansprüche bleiben vorbehalten.
- (4) Sofern die Voraussetzungen von Abs. (3) vorliegen, geht die Gefahr eines zufälligen Untergangs, des Verlusts oder einer zufälligen Verschlechterung der Ware in dem Zeitpunkt auf den Besteller über, in dem dieser in Annahmeverzug oder Schuldnerverzug geraten ist.

§ 5 Gefahrenübergang – Verpackungsmaterial

- (1) Sofern sich aus der Auftragsbestätigung nichts anderes ergibt, ist Lieferung „ab Werk“, welches auch Erfüllungsort ist, vereinbart. Die Gefahr des zufälligen Untergangs, des Verlusts und der Verschlechterung der Ware geht damit grundsätzlich auf den Besteller über, wenn wir die Ware zur Abholung bereitstellen (Holschuld), soweit nicht etwas anderes vereinbart ist.
- (2) Versenden wir die verkaufte Sache ausnahmsweise gemäß vorheriger Absprache mit dem Käufer nach einem anderen Ort als dem Erfüllungsort gemäß § 5 (1), so geht die Gefahr (Preisgefahr) auf den Käufer über, sobald wir die Sache dem Spediteur, dem Frachtführer oder der sonst zur Ausführung der Versendung bestimmten Person oder Anstalt ausgeliefert hat (Schickschuld).
- (3) Die Kosten für die Verpackung tragen wir, die Kosten des Transport bzw. der Versendung im Falle einer Versendung, trägt der Käufer, jeweils sofern nichts anderes vereinbart wurde
- (4) Transport- und alle sonstigen Verpackungen nach Maßgabe der Verpackungsordnung werden im Rahmen bestehender Vereinbarungen von INTERSEROH Aktiengesellschaft zur Verwertung von Sekundärrohstoffen Stollwerckstraße 9a, D-51149 Köln zurückgenommen.

§ 6 Gewährleistung

- (1) Die gesetzlichen Mängelgewährleistungsansprüche verjähren nach einem Jahr. Vorstehende Abkürzung der Verjährung gilt nicht, soweit das Gesetz gemäß § 479 BGB (Rückgriffsansprüche) oder in den Fällen der zwingenden Haftung gemäß § 7 (2) längere Fristen vorschreibt. Der Rückgriffsanspruch des Käufers gemäß § 478 BGB besteht nicht, soweit der Besteller eine Vereinbarung mit seinen Kunden getroffen hat, die über den Geltungsbereich der gesetzlichen Vorschriften für Ansprüche aufgrund von Mängeln hinausgeht.
- (2) § 377 HGB gilt mit der Maßgabe, dass Mängelanzeigen uns gegenüber stets schriftlich und unverzüglich unter genauer Bezeichnung der Mängel zu erfolgen haben. Unsere Gewährleistung ist zunächst darauf beschränkt, dass wir nach unserer Wahl berechtigt sind, die mangelhafte Ware nachzubessern oder Ersatz zu liefern. Ersetzte Teile werden unser Eigentum. Erst nachdem die Nachbesserung oder die Ersatzlieferung innerhalb angemessener Frist fehlergeschlagen sind oder wir unberechtigt die Nachbesserung und die Ersatzlieferung verweigert haben, ist der Besteller berechtigt, nach seiner Wahl die Herabsetzung der Vergütung (Minderung) zu verlangen oder von dem Vertrag zurückzutreten. Auf unsere Nachfrage ist der Besteller verpflichtet, innerhalb einer angemessenen Frist zu erklären, ob er von dem Vertrag zurückzutreten will. Unser Recht, die gewählte Art der Nacherfüllung zu verweigern, bleibt unberührt.

- (3) Die Verjährungsfrist wird für die Dauer der für die Nacherfüllung notwendigen Zeit gehemmt. Sie beginnt nicht erneut.
- (4) Ansprüche des Käufers auf Schadensersatz bzw. Ersatz vergeblicher Aufwendungen bestehen nur nach Maßgabe von § 7 und sind im Übrigen ausgeschlossen.

§ 7 Haftung

- (1) Sämtliche Schadensersatzansprüche und Kostenersatzansprüche des Bestellers (nachfolgend als „Schadensersatzansprüche“ bezeichnet) gegenüber uns aus welchen rechtlichen Gründen auch immer, einschließlich Verletzung der Pflichten im Zusammenhang mit dem Vertrag, wegen Verschulden beim Vertragsabschluss, wegen sonstiger Pflichtverletzungen oder deliktischer Ansprüche, sind ausgeschlossen.
- (2) Der Haftungsausschluss gemäß § 7 (1) gilt jedoch nicht, falls ein vorsätzliches oder grob fahrlässiges Verhalten von uns oder von einem unserer Vertreter, Arbeitnehmer oder sonstigen Erfüllungsgehilfen die Grundlage für den Schadensersatzanspruch ist; falls ein schuldhaft von uns oder einem unserer Vertreter, Arbeitnehmer oder sonstigen Erfüllungsgehilfen verursachter Schaden aufgrund der Verletzung des Körpers, des Lebens oder der Gesundheit die Grundlage für den Schadensersatzanspruch ist; sowie im Hinblick auf die insbesondere nach dem deutschen Produkthaftungsgesetz gesetzlich zwingende Haftung und im Falle einer Verletzung der Garantiezusagen durch uns; falls wir oder einer unserer Vertreter, Arbeitnehmer oder sonstigen Erfüllungsgehilfen fahrlässig eine wesentliche Vertragspflicht verletzen; in diesem letzten Fall ist uns Haftung jedoch auf die Höhe der Schäden begrenzt, die üblicherweise vorhersehbar sind. Im Übrigen gelten, soweit gemäß § 7 (2) die Haftung nicht ausgeschlossen ist, die gesetzlichen Vorschriften hinsichtlich der Haftungshöhe.
- (3) Soweit die Schadensersatzhaftung uns gegenüber ausgeschlossen oder eingeschränkt ist, gilt dies auch im Hinblick auf die persönliche Schadensersatzhaftung unserer Vertreter, Arbeitnehmer oder sonstigen Erfüllungsgehilfen.
- (4) Die oben genannten Bestimmungen implizieren keine Änderung der Beweislast zum Nachteil des Bestellers und schließen keine ausdrücklich in diesen Verkaufs- und Lieferbedingungen gewährten Ansprüche aus.
- (5) Wegen einer Pflichtverletzung, die nicht in einem Mangel besteht, kann der Käufer nur zurücktreten oder kündigen, wenn wir die Pflichtverletzung zu vertreten haben.

§ 8 Eigentumsvorbehalt

- (1) Bis zur vollständigen Erfüllung aller Forderungen, die uns aus einem beliebigen Rechtsgrund gegen den Besteller jetzt oder künftig zustehen, bleibt die Ware unser Eigentum (nachfolgend: Vorbehaltsware). Der Besteller hat die in unserem Eigentum oder Miteigentum stehenden Gegenstände als vertragliche Nebenpflicht unentgeltlich zu verwahren. Ohne unsere ausdrückliche, schriftliche Erlaubnis ist der Besteller nicht berechtigt, Vorbehaltsware ins Ausland zu verbringen.
- (2) Der Besteller ist berechtigt, Vorbehaltsware im ordentlichen Geschäftsverkehr gegen Barzahlung oder unter Eigentumsvorbehalt zu veräußern. Dieses Recht besteht aber in jedem Fall nur solange der Besteller nicht im Zahlungsverzug ist. Verpfändungen oder Sicherungsübereignungen sind unzulässig. Die aus dem Weiterverkauf oder einem sonstigen Rechtsgrund (Versicherung, unerlaubte Handlung) bezüglich der Vorbehaltsware entstehenden Forderungen tritt der Besteller einschließlich sämtlicher Nebenrechte bereits jetzt sicherungshalber in vollem Umfang an uns ab. Auf unser Verlangen hat uns der Besteller unverzüglich schriftlich mitzuteilen, an wen er in unserem Eigentum oder Miteigentum stehende Ware veräußert hat oder wo diese sonst verblieben ist und welche Forderungen ihm aus der Weiterveräußerung oder aus einem sonstigen Rechtsgrund (z.B. Schadensersatz wegen Beschädigung) für die Vorbehaltsware zustehen, sowie uns öffentlich beglaubigte Urkunden über die Abtretung der Forderungen auszustellen.
- (3) Wir ermächtigen den Besteller widerruflich, die an uns abgetretenen Forderungen für dessen Rechnung im eigenen Namen einzuziehen. Falls der Besteller den Anspruch geltend macht, ist er verpflichtet, das Erlange von allen Geldern oder Vermögenswerten des Bestellers oder Dritten getrennt zu halten. Dies hat keinerlei Einfluss auf unser Recht, den Anspruch selbst geltend zu machen. Wir werden jedoch keinerlei Ansprüche geltend machen, solange der Besteller seinen finanziellen Verpflichtungen fristgerecht nachkommt und kein Antrag auf Eröffnung des Insolvenzverfahrens über das Vermögen des Bestellers gestellt wurde.
- (4) Der Besteller ist zur Verarbeitung oder Änderung der Vorbehaltswaren nur nach unserer schriftlichen Zustimmung berechtigt. Jede Verarbeitung oder Änderung der Vorbehaltswaren durch den Besteller hat immer in unserem Namen und für unsere Rechnung als Hersteller zu erfolgen, so dass wir das Eigentum an den neu produzierten Waren erwerben. Werden die Vorbehaltswaren zusammen mit anderen Waren, die nicht uns gehören, verarbeitet oder ist der Wert der verarbeiteten Waren höher als der Wert der Vorbehaltswaren, erwerben wir das Miteigentum an den neuen Waren entsprechend dem Verhältnis des Wertes der Vorbehaltswaren zum Wert der neuen Waren. Für den Fall, dass kein derartiger Erwerb des Eigentums durch uns wirksam wird, tritt der Besteller bereits jetzt sein künftiges Eigentum oder Miteigentum an den neu geschaffenen Waren - Miteigentum entsprechend dem im dritten Satz definierten Verhältnis - als Sicherheit an uns ab.
- (5) Falls die Vorbehaltswaren mit anderen Waren, die nicht uns gehören, in einer Weise verbunden oder untrennbar vermischt werden, dass die Waren des Bestellers oder eines Dritten als wesentlicher Bestandteil zu betrachten sind, überträgt der Besteller das Miteigentum an uns entsprechend dem in § 8 (4) dritter Satz definierten Verhältnis.
- (6) Nach dem Rücktritt vom Vertrag steht uns die uneingeschränkte Befugnis zu, die Vorbehaltswaren ganz oder teilweise zurückzunehmen, zu verkaufen oder anderweitig damit zu verfahren bzw. darüber zu verfügen, und der Besteller ist verpflichtet, diese herauszugeben. Bis zu dem Zeitpunkt, wo das Eigentum an den Vorbehaltswaren auf den Besteller übergeht, hat der Besteller die Vorbehaltswaren als unser Treuhänder zu halten und dafür zu sorgen, dass die Waren ordnungsgemäß gelagert, geschützt und versichert sind.
- (7) Bei Zugriffen Dritter auf die Vorbehaltsware, insbesondere Beschlagnahmen, Pfändungen, Besitznahmen oder sonstigen Eingriffen, ist der Besteller verpflichtet, auf unser Eigentum hinzuweisen und uns unverzüglich zu benachrichtigen, damit wir unsere Eigentumsrechte durchsetzen können. Kommt der Besteller diesem Erfordernis nicht rechtzeitig nach, haftet er für alle verursachten Schäden.
- (8) Ist die vorgenannte Regelung des Eigentumsvorbehalts nach dem Recht des Landes, in dessen Bereich die Ware sich befindet, ganz oder teilweise unwirksam, so gilt eine dem Eigentumsvorbehalt in diesem Bereich entsprechende Sicherung als vereinbart. Ist für die Entstehung solcher Rechte und/oder des Eigentumsvorbehalts die Mitwirkung des Bestellers notwendig, so hat er alle Maßnahmen zu treffen, die zur Begründung und Erhaltung solcher Rechte bzw. des Eigentumsvorbehalts erforderlich sind.

§ 9 Gerichtsstand – Erfüllungsort – Rechtswahl

- (1) Soweit der Besteller Kaufmann im Sinne des Handelsgesetzbuchs, juristische Person des öffentlichen Rechts oder Träger eines öffentlich-rechtlichen Sondervermögens ist, ist unser Sitz Erfüllungsort und örtlicher Gerichtsstand für alle sich aus dem Vertragsverhältnis unmittelbar oder mittelbar ergebenden Streitigkeiten, soweit das Gesetz nicht zwingend einen abweichenden ausschließlichen Gerichtsstand vorschreibt. Wir sind aber auch berechtigt, den Besteller an dessen Sitz zu verklagen. Als sachlich zuständiges Gericht wird das Landgericht vereinbart.
- (2) Für alle Rechtsbeziehungen zwischen uns und dem Besteller gilt deutsches materielles Recht unter Ausschluss der internationalen und supranationalen Vertrag- bzw. Rechtsordnungen, insbesondere des UN Kaufrechts.

Conditions of Sale and Delivery

of Schönbuch GmbH as well as of Ress Möbelwerkstätten GmbH & Co. KG

§ 1 General provisions – area of application

- (1) These general business conditions apply in particular to contracts for the sale of movable goods, regardless of whether these were made by us or purchased from sub-contractors. The relevant text shall also be applicable without renewed reference thereto as a general agreement for future contracts for the sale of movable goods to the same purchaser as before.
- (2) Terms other than those stated below shall not be binding on us unless agreed in writing. This also applies if the written form is not imposed as a condition when the contract is concluded. These conditions of sale and delivery also apply if we deliver goods without reservation to the ordering party although we are aware of terms contradicting or departing from these conditions of sale and delivery.
- (3) These conditions only apply to businesses as understood by §§ 310 Par. 1, 14 BGB (German Civil Code).
- (4) As well as the German-language version of these conditions of sale and delivery, there are various translations thereof into other languages. The versions in other languages are made available for information only. The German text is legally binding and applicable in the event of any lack of clarity or contradiction between the versions. For this reason contracts can only be concluded in German.

§ 2 Offer – offer documents

- (1) Unless expressly stated otherwise, our offers, cost estimates and the information shown in our catalogues are supplied without obligation. The order placed for the goods by the ordering party is regarded as a binding contract. Unless otherwise evident from the order, we are entitled to accept this proposed order within two weeks of its receipt. Acceptance can either be in writing (e.g. by mail or fax), by delivery of the goods to the purchaser or by e-mail (if the purchaser has stated an e-mail address).
- (2) The title and copyright in illustrations, drawings, calculations and other documents remain with us. This applies in particular to written material designated as "confidential". The ordering party must obtain our express written permission before making such material available to third parties.

§ 3 Prices – terms of payment

- (1) Unless otherwise stated in the order confirmation, our prices are "ex factory". We reserve the right to alter our prices by a reasonable amount subsequent to conclusion of the contract if and to what extent costs increase or decrease, in particular as a result of negotiated pay agreements or changes in the prices of materials, if these have a direct influence on our production costs. Evidence of such changes will be supplied to the ordering party on demand.
- (2) Our invoice prices do not include statutory value added tax, which is shown separately on the invoice at the rate legally applicable on the day on which the invoice is issued.
- (3) No discount is to be deducted unless specifically agreed in writing.
- (4) Unless otherwise indicated in the order confirmation, the purchase price is payable without deduction immediately following the invoice date.
- (5) The ordering party is entitled to offset payment against outstanding demands only if these have been established by law or are undisputed. The ordering party is not entitled to exercise this right to offset payments unless such demands are based on the same contractual relationship.
- (6) If the ordering party is in arrears of payment we shall be entitled to make outstanding deliveries only against payment in advance or if sureties are provided. Should the ordering party's creditworthiness deteriorate significantly after conclusion of the contract (e.g. if an application for the opening of insolvency proceedings is made), we shall be entitled to withdraw from the contract if the ordering party does not agree to a demand for performance against counter-performance or to the provision of a surety. If the contract refers to goods for which there is no substitute (one-off products), we shall be entitled to withdraw immediately, subject to compliance with legal rulings on whether a period of notice must be given.

§ 4 Delivery period – infringement of ordering party's obligations

- (1) Regardless of any information that we may supply regarding production times or the receipt of materials, delivery dates are only binding if expressly agreed in writing.
- (2) Maintenance of our delivery commitment also presupposes that the ordering party has complied correctly and in good time with its obligations. Non-fulfilment of the contract may none the less be claimed. We are entitled to make part-deliveries.
- (3) If the ordering party delays acceptance of the goods or infringes any other provisions calling for its cooperation, we shall be entitled to demand compensation for any damages we incur as a result, including any additional expenses (e.g. storage costs). The right to submit additional claims is reserved.
- (4) Insofar as the situation described in Par. 3 applies, the risk of accidental or other loss or accidental deterioration of the goods is to be transferred to the ordering party at the time when it occasioned the delayed acceptance or financial delay.

§ 5 Transfer of risk – packaging material

- (1) Unless otherwise indicated in the confirmation of order, delivery "ex factory" (this also being the place of fulfilment of the contract) is agreed. The risk of accidental or other loss or deterioration of the goods is therefore, unless otherwise agreed, transferred in all cases to the ordering party when we have made the goods ready for acceptance (obligation to be performed at the supplier's place of business).
- (2) If as an exception and by prior agreement with the purchaser we forward the goods we have sold to a place that is not the place of fulfilment according to § 5 (1), the financial risk shall be transferred to the purchaser when we supply the goods to the transport provider, freight forwarding agent or some other person or organisation commissioned to make the shipment (obligation to be performed at the debtor's place of business).
- (3) Unless otherwise agreed, we accept the cost of packaging and the purchaser accepts the cost of transport or shipment.
- (4) Transport packaging and all other packaging as required by packaging regulations will be taken back in accordance with existing agreements by the secondary raw materials company INTERSEROH Aktiengesellschaft zur Verwertung von Sekundärrohstoffen, address Stollwerkstrasse 9a, 51149 Cologne, Germany.

§ 6 Warranty

- (1) The statutory limit for warranty claims alleging defects is one year. This reduced limit does not apply if longer legal limits are laid down by § 479 BGB (recourse claims) or in the event of compulsory liability according to § 7 (2). The purchaser's recourse claim entitlement according to § 478 BGB does not apply if the ordering party has made an agreement with its customers that extends beyond the legal validity for alleged defect claims.
- (2) § 377 HGB applies subject to the provision that all claims alleging defects are submitted to us in writing and without delay, stating the defects precisely. Our warranty liability is limited initially to either rectifying or replacing the goods as we think fit. Parts that are replaced become our property. Only if the rectification or replacement does not yield a satisfactory result within a reasonable time, or if we have unjustifiably refused rectification or replacement, shall the ordering party be entitled as it thinks fit to demand a reduction in the sum charged for the goods or to withdraw from the contract. In response to our enquiry the ordering party must state within a reasonable period whether it intends to withdraw from the contract. Our entitlement to reject the chosen form of rectification or replacement remains unaffected.
- (3) The limitation period is suspended for the necessary subsequent performance period, but does not restart from the beginning.

- (4) Apart from those covered by § 7, no other claims by the purchaser for compensation for damages or reimbursement of expenses will be entertained.

§ 7 Liability

- (1) All the ordering party's claims against us for compensation for damages or the reimbursement of costs (hereinafter referred to as "damage claims") for any legal reason whatever, including infringements of obligations according to the contract, culpability when concluding the contract, other infringements of obligations or tortious liability claims are excluded.
- (2) Exclusion of liability according to § 7 (1) shall not apply if the damage claim alleges deliberate or grossly negligent behaviour on our part or by any of our representatives, employees or other agents, if bodily or fatal injury or injury to health allegedly caused by us, our representatives, employees or other agents is the reason for the damage claim or if there was negligent infringement of a major contractual obligation or a liability imposed by German product liability legislation; in the last-mentioned case our liability shall be limited to the normally anticipated damage value. In other cases, provided that liability is not excluded by § 7 (2), statutory regulations shall apply with regard to the liability sum.
- (3) Insofar as our liability for damages is excluded or limited, this shall also apply to our representatives', employees' or other agents' personal damage liability.
- (4) The provisions stated above do not imply any change in the burden of proof to the ordering party's disadvantage, and do not exclude any claims expressly granted in these conditions of sale and delivery.
- (5) The purchaser may only withdraw from or terminate the contract if the infringement of an obligation is attributable to us.

§ 8 Retention of title

- (1) Goods subject to retention of title remain our property until all our current or future claims against the ordering party for any legal reason have been completely satisfied. As an ancillary provision of these conditions, the ordering party may make no charge for the safe keeping of articles that are our sole or joint property. Without our express written permission the ordering party is not entitled to transfer to another country goods to which we have a title.
- (2) The ordering party is entitled to sell goods to which we have a title against a cash payment or subject to maintenance of our title. This entitlement exists in all cases only for as long as the ordering party is not in arrears of payment. Pledging or assignment as surety are not permitted. All claims arising from resale or for any other legal reason (insurance, impermissible action) with regard to goods subject to retention of title are to be from now on assigned in full to us, including all ancillary entitlements. On demand from us the ordering party must inform us without delay in writing to whom the goods that are our sole or partial property have been sold, where they are situated and the entitlements accruing to him as a result of resale or for any other legal reason (for instance reimbursement on account of damage), and must issue us with certificates certified by a notary public confirming the assignment of the claims.
- (3) We authorise the ordering party subject to revocation to recover claims assigned to us in its own name and for its own account. Should the ordering party establish any such claim, it is required to keep the recovered sum separate from all its own or any third party's cash or assets. This does not affect our entitlement to establish the claim ourselves, but we will in no case do so provided that the ordering party complies in good time with its financial commitments and no application for the opening of insolvency proceedings is made with regard to the ordering party's assets.
- (4) The ordering party is not entitled to process or modify goods that are subject to retention of title without our written permission. Any processing or modification to goods that are subject to retention of title must in all cases take place in our name and for our account as the manufacturer, so that we become the owner of the new product. If the goods subject to retention of title are processed together with other goods that are not our property, or if the value of the processed goods is higher than that of the goods subject to retention of title, we shall be granted joint ownership in the new goods in the same ratio as the value of the goods subject to retention of title to that of the new goods. In the event of our being unable to acquire the property in this way, the ordering party must already assign to us its future sole or part ownership of the goods thus created in accordance with the ratio stated in Sentence 3 hereof.
- (5) If the goods subject to retention of title are joined or inseparably combined with other with other goods that are not our property in such a way that the goods owned by the ordering party or a third party have to be regarded as a significant element thereof, the ordering party must assign us co-ownership in the ratio calculated according to § 8 (4) Sentence 3.
- (6) Following withdrawal from the contract we shall be entitled without restriction to recover the goods subject to retention of title wholly or in part, to sell them or make use of them elsewhere; the ordering party undertakes to release the said goods. Until such time as ownership of the goods subject to retention of title passes to the ordering party, the latter must hold them as a trustee on our behalf and ensure that they are correctly stored, protected and insured.
- (7) If third parties attempt to obtain access to the goods, particularly in the event of distraints, redemption of pledges, seizure or similar actions, the ordering party undertakes to draw attention to our title and to notify us without delay so that we are able to establish our ownership rights. Should the ordering party fail to comply with this provision, it shall be liable for all damage incurred as a result.
- (8) Should the above provision concerning retention of title prove wholly or partly ineffective according to law in the country in which the goods are situated, it is agreed that an equivalent surety will be provided. If the ordering party's cooperation is necessary to establish such rights and/or title, it must take all the measures necessary to validate and maintain such rights or title.

§ 9 Competent courts of law – place of fulfilment – choice of legal code

- (1) If the ordering party is engaged in business in accordance with trade law, is a legal entity under public law or an administrator of a special fund according to public law, the place at which our registered offices are situated shall be the place of fulfilment and the local legal venue for all disputes arising directly or indirectly from the contractual relationship, unless a different sole legal venue is called for by law. We are also entitled to take legal proceedings against the ordering party at the place where its own registered offices are situated. The competence of the regional courts of law is hereby acknowledged.
- (2) All dealings between us and the ordering party are governed by German substantive law; international and supranational contractual and legal rulings, and in particular the United Nations Convention on Contracts for the International Sale of Goods, are hereby excluded.

**FARBEN
..OBER-
FLÄCHEN
COLOURS
SURFACES**

FARBEN UND OBERFLÄCHEN COLOURS AND SURFACES

Basisfarben / Basic colours Lack matt / *Lack Hochglanz Paint matt / *Paint high-gloss

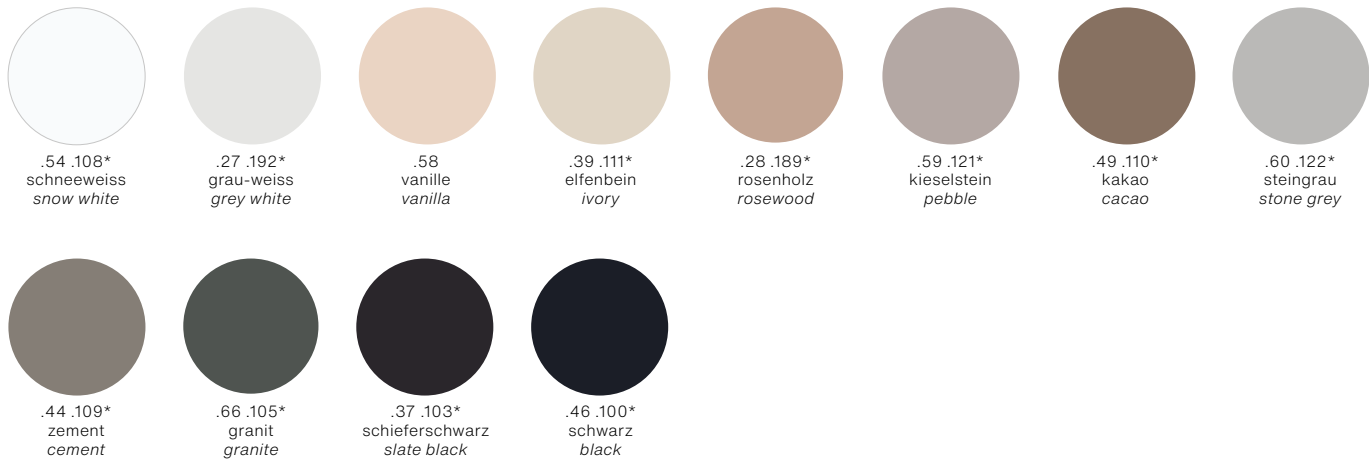

Akzentfarben / Accent colours Lack matt / *Lack Hochglanz Paint matt / *Paint high-gloss

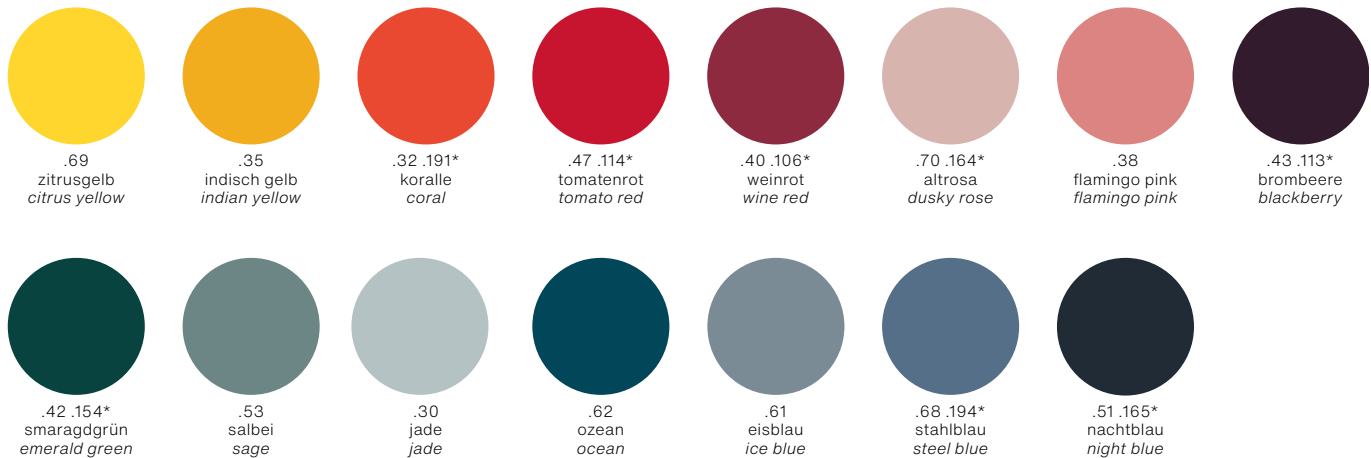

Holzoberflächen / Wood finishes ** Matte Oberflächen sind klar lackiert. / ** Matt finishes are clear lacquered

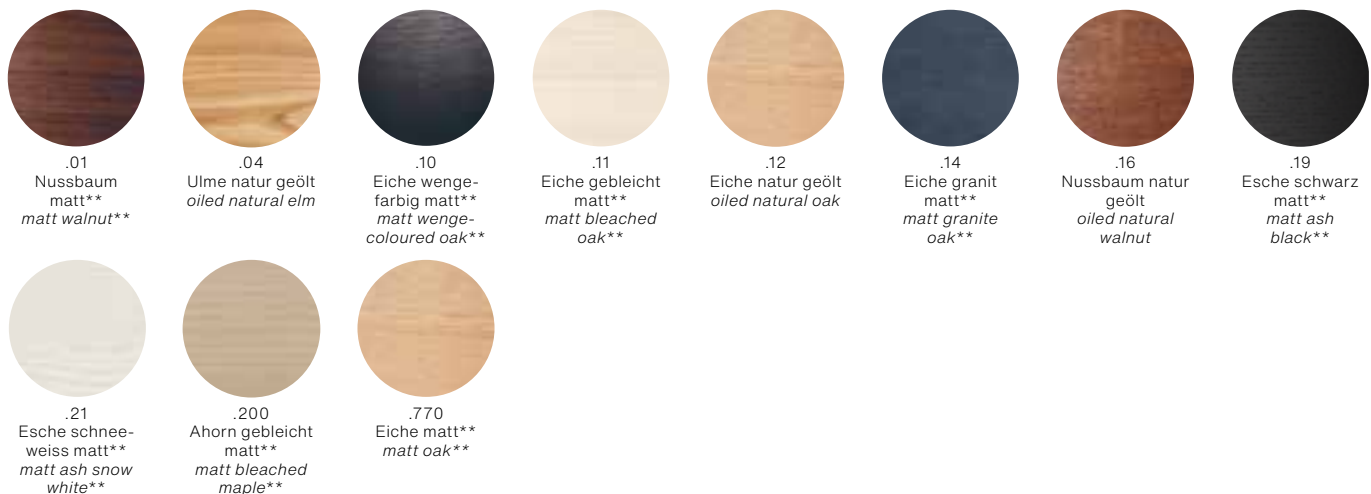

FARBEN UND OBERFLÄCHEN COLOURS AND SURFACES

Glas / Glass



.92
Flachglas
Sheet glass
clear



.102
Flachglas
Sheet glass
smoke



.700
gold ruby



.701
dark violet



.760
clear



.761
smoke



.763
amber

Marmor / Marble



.702
Rosa Portogallo



.703
Verde Guatemala



.751
Bianco Carrara

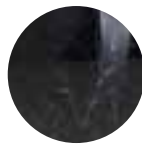

.752
Nero Marquina

Keramikglasur / Ceramic glaze



.201
poppy



.202
sun



.203
sky



.204
charcoal



.205
cloud



.209
wine



.210
carnation

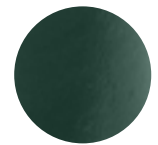

.211
jewel



.213
midnight



.214
skin

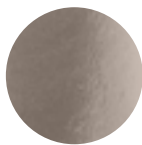

.215
pebble

Keramikfliese / Ceramic tile



.230
ivory black



.231
marinière



.232
sandy bay



.233
sea mist



.234
desert sun



.235
black stone



.236
white stone

FARBEN UND OBERFLÄCHEN COLOURS AND SURFACES

Leder / Leather · PG L



.240
black



.241
indigo blue



.242
chocolate brown

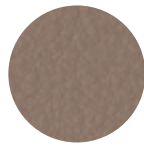

.243
truffle beige



.244
misty grey



.245
ash grey

Echtleider · *Real Leather*
Pigmentiertes, durchgefärbtes
Rindsleder
Pigmented, dyed cowhide leather
Europäische Herkunft
European origin
Ausschliesslich Pflegeprodukte
für Leder verwenden
Only use care products for leather

Kernleder / Bend leather · PG KL



.792
black



.793
warm grey



.794
earth

Echtleider · *Real Leather*
Pigmentiertes, durchgefärbtes
Rindsleder
Pigmented, dyed cowhide leather
Europäische Herkunft
European origin
Ausschliesslich Pflegeprodukte
für Leder verwenden
Only use care products for leather

Stoffe / Fabrics · PG S0



.216
green moss
Kvadrat
Messenger 087



.217
space blue
Kvadrat
Messenger 086

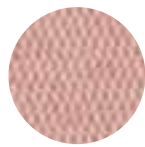

.218
skin
Kvadrat
Messenger 097



.219
chili
Kvadrat
Messenger 025

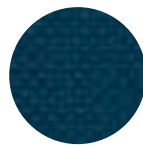

.220
peacock
Kvadrat
Merit 015

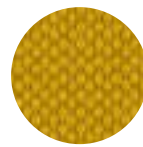

.221
amber
Kvadrat
Merit 025

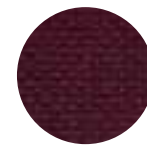

.222
dark purple
Kvadrat
Merit 040

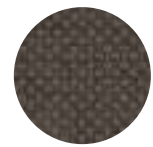

.223
smoke
Kvadrat
Merit 041

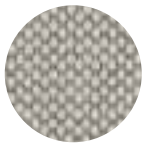

.224
arctic
Kvadrat
Merit 023



.225
basalt
Kvadrat
Merit 004

Messenger 5 · kvadrat
78% Recycled material
15% Polyester · 7% Nylon
Manufactured in USA

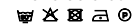

Merit · kvadrat
76% Recycled material
24% Polyester
Manufactured in USA

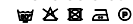

Stoffe / Fabrics · PG S1

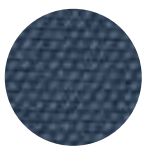

.717
steel blue
Kvadrat
Steelcut 780

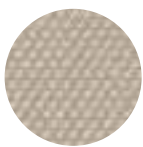

.720
powder
Kvadrat
Steelcut 240

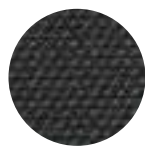

.722
granite
Kvadrat
Steelcut 180

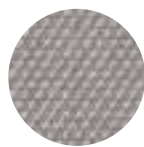

.773
stone grey
Kvadrat
Steelcut 155



.774
black
Kvadrat
Steelcut 190

Steelcut 2 · kvadrat
90% New wool · 10% Nylon
Manufactured in Great Britain

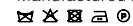

FARBEN UND OBERFLÄCHEN COLOURS AND SURFACES

Stoffe / Fabrics · PG S2



.186
jade
Kvadrat
Harald 823



.187
fuchsia pink
Kvadrat
Harald 612



.188
opal green
Kvadrat
Harald 982

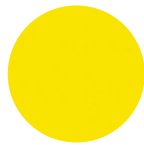

.739
citrus yellow
Kvadrat
Harald 432



.745
burgundy
Kvadrat
Harald 582

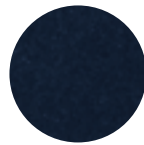

.746
night blue
Kvadrat
Harald 792

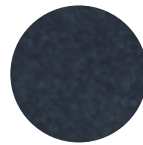

.747
smoke blue
Kvadrat
Harald 182



.748
asphalt
Kvadrat
Harald 242



.749
sand
Kvadrat
Harald 212

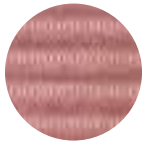

.226
pink clay
Kvadrat
Phlox 633

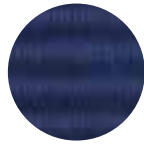

.227
imperial blue
Kvadrat
Phlox 763

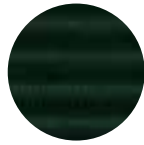

.228
hunter green
Kvadrat
Phlox 983

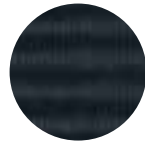

.229
urban grey
Kvadrat
Phlox 883

Harald 3 · kvadrat / Raf Simons
100% Cotton
Manufactured in Italy

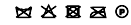

Phlox · kvadrat / Raf Simons
90% Cotton · 10% Polyester
Manufactured in Italy

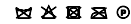

Stoffe / Fabrics · PG S3

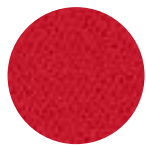

.726
atomic red
Kvadrat Vidar
653

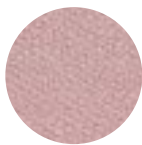

.727
blush
Kvadrat Vidar
633

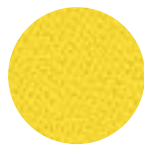

.728
lemon
Kvadrat Vidar
443

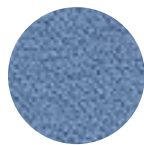

.729
bavarian sky
Kvadrat Vidar
733



.730
forest green
Kvadrat Vidar
1062



.753
cream
Kvadrat Vidar
1511

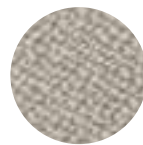

.754
pebble
Kvadrat Vidar
222

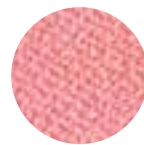

.755
rose
Kvadrat Vidar
622



.757
tangerine
Kvadrat Vidar
542

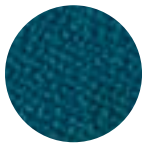

.758
petrol
Kvadrat Vidar
872

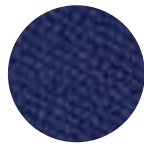

.759
royal blue
Kvadrat Vidar
772

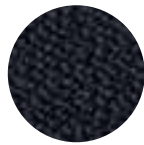

.764
navy blue
Kvadrat Vidar
554

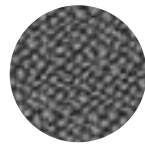

.768
cement
Kvadrat Vidar
152

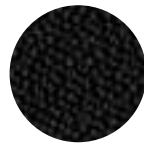

.772
slate black
Kvadrat Vidar
1880

Vidar 3 · kvadrat / Raf Simons
94% New wool · 6% Nylon
Manufactured in Norway

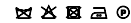

Stoffe / Fabrics · PG S4



.731
black-grey
Kvadrat Sonar
194



.732
black-white
Kvadrat Sonar
173



.733
blush-black
Kvadrat Sonar
684



.738
multi rosé
Kvadrat Sonar
633

Sonar 3 · kvadrat / Raf Simons
59% New wool · 25% Viscose
9% Linen · 5% Nylon · 2% Polyester
Manufactured in Norway

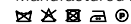

Schönbuch GmbH
Ottelmannshäuser Str. 1 · 97631 Bad Königshofen · Germany
Tel. +49 (0) 9761 - 3962 - 0
Fax +49 (0) 9761 - 3962 - 22
info@schoenbuch.com

www.schoenbuch.com

